

EUROSTER 2006TXRX

Bezprzewodowy, programowany regulator temperatury, do wszelkich urządzeń grzewczych i klimatyzacyjnych.



PRODUCENT: P.H.P.U. AS, Chumiętki 4, 63-840 Krobia

Aby w pełni wykorzystać możliwości regulatora temperatury należy dokładnie zapoznać się z niniejszą instrukcją obsługi i montażu.

instrukcja do wersji regulatora v8 01.2020

1. OPIS URZĄDZENIA

Bezprzewodowy regulator temperatury Euroster 2006TXRX umożliwia w bardzo prosty i efektywny sposób sterowanie temperaturą w pomieszczeniach, bez potrzeby pracochłonnej instalacji przewodów pomiędzy regulatorem, a urządzeniem grzewczym.

Stosowany jest do regulacji pracy kotła c.o. i innych elementów instalacji grzewczej. Steruje urządzeniami elektrycznymi, ogrzewaniem podłogowym i klimatyzacją. Regulator pracuje w dwóch poziomach temperatur: temperaturze komfortowej (diennej ☀) i ekonomicznej (nocnej 🌙). Każdą z temperatur można modyfikować w zakresie 5-35°C. Regulator można zaprogramować w siedmiodniowym cyklu z dokładnością do 0,5 godz., istnieje zatem możliwość 48 zmian poziomu temperatur w ciągu doby. Regulator umożliwia zaprogramowanie różnych stref czasowych na każdy z dni tygodnia.

2. PODSTAWOWE FUNKCJE URZĄDZENIA

- nie wymaga prowadzenia przewodów pomiędzy regulatorem, a urządzeniem sterowanym,
- prosty w obsłudze regulator temperatury umożliwiający łatwe sterowanie temperaturą w pomieszczeniach mieszkalnych i użytkowych,
- dwukierunkowa komunikacja zapewnia wysoką niezawodność działania i odporność na zakłócenia,
- możliwość współpracy z maksymalnie 6 odbiornikami RX,
- informacja o poziomie sygnału radiowego,
- czytelny, podświetlany wyświetlacz LCD,
- dwa poziomy temperatury: komfortowa i ekonomiczna (dla całego tygodnia),
- regulacja temperatury z dokładnością 0,2°C,
- programowanie zakresów z dokładnością do 0,5 godziny,
- szereg użytecznych funkcji: chwilowa nastawa temperatury, temperatura stała, sygnalizacja rozładowanych baterii,
- odczyt temperatury z dokładnością do 0,1°C,
- korekta wskazań temperatury,
- wykonanie natynkowe.

3. WYGLĄD ZEWNĘTRZNY REGULATORA

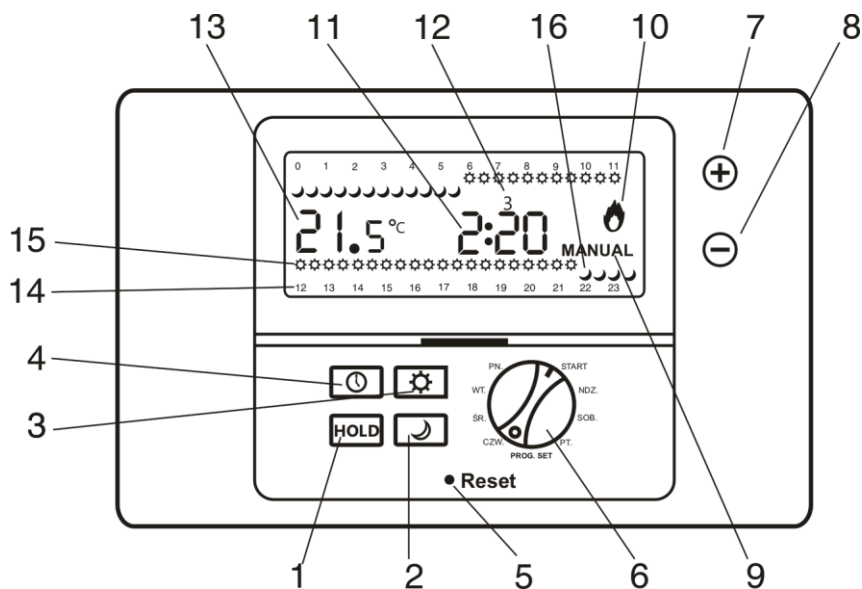

KORPUS

1. HOLD – włączenie powoduje przejście regulatora w tryb manualny. Regulator utrzymuje nastawioną temperaturę niezależnie od zaprogramowanych ustawień. Kolejne naciśnięcie przycisku HOLD powoduje powrót do programowych nastawień.
2. ☾ temperatura ekonomiczna – włączenie powoduje wskazanie aktualnie ustawionej temperatury ekonomicznej
3. ⚙ temperatura komfortowa – włączenie powoduje wskazanie aktualnie ustawionej temperatury komfortowej.
4. Ustawianie zegara.
5. Reset regulatora.
6. Pokrętło wyboru dni tygodnia używane przy programowaniu regulatora.
7. 8. Uniwersalne przyciski nastawy, podwyższenie ⊕, obniżenie ⊖.

WYŚWIETLACZ

9. Czasowa zmiana temperatury – przy ręcznej zmianie temperatury przyciskami nastawy pojawia się napis MANUAL.
10. Symbol oznaczający włączenie i pracę urządzenia sterowanego.
11. Wskazanie aktualnej godziny.
12. Aktualny dzień tygodnia, gdzie 1 oznacza poniedziałek a 7 niedzielę, tu: środa.
13. Wskazanie aktualnej temperatury.
14. Oznaczenie godzin w trybie 24 godzinnym.
15. Symbol ⚙ znajdujący się nad lub pod oznaczeniem godzin określa przedział czasowy pracy regulatora w temperaturze komfortowej.
16. Symbol ☾ znajdujący się nad lub pod oznaczeniem godzin określa przedział czasowy pracy regulatora w temperaturze ekonomicznej.

4. WYGLĄD ZEWNĘTRZNY ODBIORNIKA RX

- A. Włącznik pracy ciągłej urządzenia grzewczego.
- B. Przycisk do wprowadzania ustawień, diody Led do sygnalizacji.
- C. Przewód wyjściowy.

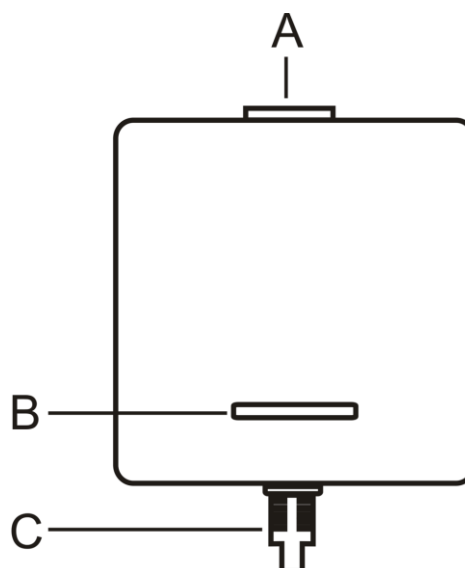

5. INSTALACJA

ZASADY BEZPIECZEŃSTWA

UWAGA!

- **Przed rozpoczęciem prac instalacyjnych należy szczegółowo zapoznać się z instrukcją obsługi! Nieprawidłowy montaż i niewłaściwe użytkowanie mogą spowodować poważne zagrożenie dla użytkownika lub innych osób oraz doprowadzić do strat materialnych!**
- **Przed montażem lub demontażem zestawu należy upewnić się, że zasilanie systemu grzewczego/chłodzącego jest bezwzględnie odłączone!**
- **Na przewodach podłączonych do odbiornika może występować niebezpieczne napięcie (potencjał fazowy zasilania), groźne dla życia, dlatego montaż regulatora należy powierzyć osobie z odpowiednimi kwalifikacjami i uprawnieniami!**
- **Wykonane połączenia elektryczne oraz zastosowane przewody powinny być odpowiednie do stosowanych obciążeń i spełniać wszelkie wymogi!**
- **Nie montować zestawu w pomieszczeniach o podwyższonej wilgotności, chronić przed wodą oraz innymi cieczami!**
- **Nie należy instalować zestawu posiadającego uszkodzenia mechaniczne!**
- **Regulator nie jest elementem bezpieczeństwa. W instalacjach, w których istnieje ryzyko wystąpienia szkód w przypadku awarii układów sterowania, trzeba stosować dodatkowe zabezpieczenia!**
- **Urządzenie nie jest przeznaczone do użytkowania przez dzieci!**
- **W przypadku wystąpienia problemów z prawidłowym działaniem regulatora skontaktować się z instalatorem lub producentem!**

WYBÓR MIEJSCA MONTAŻU

Regulator przeznaczony jest do montażu wewnątrz pomieszczeń. Do regulatora nie są podłączane żadne przewody, dlatego można ustawić go w dowolnym miejscu. Dla zapewnienia w pełni efektywnej pracy regulatora prosimy przestrzegać poniższych zaleceń dotyczących miejsca umieszczenia urządzenia:



- regulator umieścić na wysokości około 1,5m nad posadzką,
- unikać miejsc silnie nasłonecznionych, blisko urządzeń grzewczych lub klimatyzacyjnych, bezpośrednio przy drzwiach, oknach i innych tego typu lokalizacjach, gdzie pomiar temperatury mógłby być łatwo zakłócony przez warunki zewnętrzne,
- unikać miejsc o słabej cyrkulacji powietrza, np. zasłoniętych meblami,
- unikać miejsc wilgotnych - ze względu na negatywny wpływ na trwałość eksploatacyjną urządzenia.

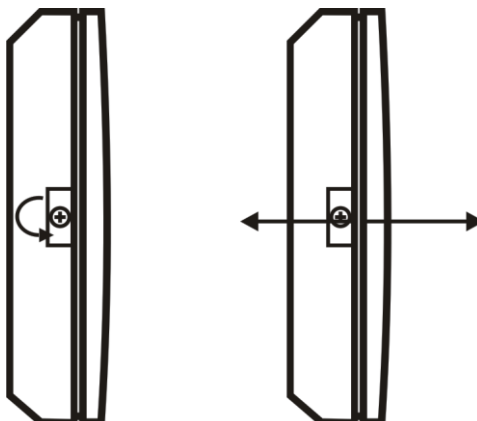

OTWIERANIE REGULATORA

Wkrętakiem krzyżowym poluzować wkręt blokujący obudowę. Rozdzielić panel od podstawy zwracając uwagę na zawiasy z prawej strony sterownika.

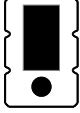

WYBÓR TRYBU PRACY REGULATORA

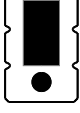
J4 – wybór trybu pracy grzanie lub chłodzenie	Ułożenie zworki	
	 J4 CHŁODZENIE COOL	 J4 GRZANIE HEAT

J1 – wybór czujnika temperatury: podłogowy lub powietrzny. Funkcja aktywna jedynie w przypadku ustawienia zworki J4 na grzanie.	Ułożenie zworki	
	 J1 PODŁOGA FLOOR Regulator jest sterowany sygnałem z czujnika podłogowego.	 J1 POWIETRZE ROOM Regulator jest sterowany sygnałem z czujnika powietrznego.

MONTAŻ ORAZ WYMIANA BATERII



Baterie zamontować w regulatorze, zwracając uwagę na ich biegunowość. Oznaczenia znajdują się w komorze baterii. Następnie założyć (zatrzasnąć) regulator na podstawie.

Wskaźnik wyczerpania baterii będzie widoczny, gdy napięcie baterii spadnie do minimalnego dopuszczalnego poziomu. Zaleca się wymianę baterii na nowe, alkaliczne, przed każdym sezonem grzewczym. Jeżeli wystąpi konieczność należy ponownie zaprogramować regulator.



UWAGA! Do zasilania regulatora należy stosować wyłącznie baterie alkaliczne typu AA. Nie należy stosować akumulatorów ze względu na ich niższe napięcie i krótszy czas pracy.





6. USTAWIENIA REGULATORA TEMPERATURY

USTAWIENIE ZEGARA

- Pokrętko ustawić w położeniu START.
- Aby przestawić zegar naciśnij przycisk .
- Za pomocą przycisków \oplus lub \ominus wybrać dzień tygodnia.
- Aby ustawić godzinę należy ponownie nacisnąć przycisk .
- Za pomocą przycisków \oplus lub \ominus ustawić właściwą godzinę.
- Powtórzyć sekwencję  i \oplus/\ominus w celu ustawienia minut.
- Po pięciu sekundach nastawa zostanie zapamiętana, a urządzenie wznowi pracę.

MODYFIKACJA POZIOMÓW TEMPERATUR – komfortowej i ekonomicznej

Temperatury zaprogramowane pod symbolami  i  obowiązują dla wszystkich dni tygodnia.

- Pokrętko ustawić w położeniu START.
- Aby umożliwić zmianę nastawionej temperatury komfortowej należy nacisnąć przycisk .
Aby umożliwić zmianę nastawionej temperatury ekonomicznej należy nacisnąć przycisk .
- Po ponownym naciśnięciu przycisku  lub  wartość nastawy na wyświetlaczu zacznie pulsować.
- Za pomocą przycisków \oplus i \ominus ustawić wybraną temperaturę.
- Po pięciu sekundach nastawa zostanie zapamiętana, a urządzenie wznowi pracę.

Przyciski  i  nie są aktywne przy aktywnej chwilowej nastawie temperatury (MANUAL). By je odblokować należy dwa razy przycisnąć HOLD.

REGULACJA HISTEREZY (RÓŻNICA ZAŁ./WYŁ.)

- Pokrętko ustawić w położeniu START.
- Jednocześnie nacisnąć i przytrzymać przez 3 sek. Przycisk \oplus i \ominus .
- Korzystając z przycisku \oplus lub \ominus i obserwując wskazania na wyświetlaczu nastawić wybraną histerezę 0.4°C lub 1°C.
- Po pięciu sekundach nastawa zostanie zapamiętana, a urządzenie wznowi pracę.

KOREKTA WYŚWIETLANEJ TEMPERATURY

- Pokrętko ustawić w położeniu „PN.”

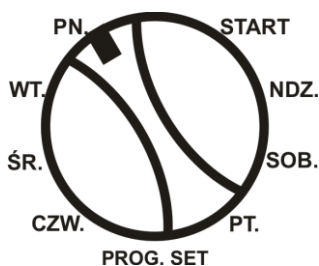

- Jednocześnie nacisnąć i przytrzymać przez 3 sek. przycisk HOLD i .
- Korzystając z przycisków \oplus lub \ominus i obserwując wskazania na wyświetlaczu nastawić korektę wyświetlanej temperatury, zakres od -2°C do +2°C ze skokiem 0,2°C.
- Po pięciu sekundach nastawa zostanie zapamiętana a urządzenie wznowi pracę.

NASTAWA PROGRAMÓW DLA POSZCZEGÓLNYCH DNI TYGODNIA

- Pokrętko ustawić na wybrany dzień tygodnia, który zamierzamy zaprogramować (na przykładzie przedstawionym na rysunku wybrano środę).
- Wyświetlacz przyjmie wygląd jak na rysunku poniżej:

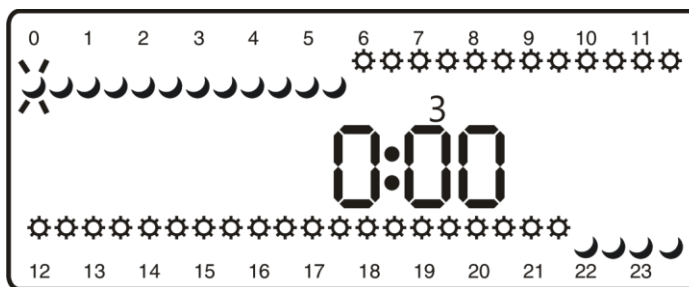

- Odpowiedni przedział czasowy wybrać za pomocą przycisków \oplus lub \ominus . Dla ułatwienia przy wyborze będzie wyświetlany czas przedziału oraz pulsujący symbol lub .
- Aby zmienić temperaturę z na nacisnąć odpowiednio przycisk lub . Każdorazowe naciśnięcie lub powoduje zaprogramowanie temperatury w przedziale 0,5 godz.
- WAŻNE! Po zaprogramowaniu wszystkich 7 dni tygodnia Pokrętko przekręcić z powrotem do położenia START. Regulator automatycznie rozpocznie realizację nastawionego programu

PRZYWRACANIE USTAWIEŃ FABRYCZNYCH

- Przycisnąć jednocześnie przyciski HOLD oraz \oplus i trzymając je wcisnąć przycisk RESET.
- Zwolnić wszystkie przyciski.
- Wcisnąć dwa razy przycisk HOLD i ponownie RESET.

Ustawienia fabryczne

Temperatury zaprogramowane fabrycznie:

Tryb ogrzewania 20.4°C 16.2°C

Tryb klimatyzacji 22.0°C 25°C

Zaprogramowane fabrycznie przedziały czasowe:

Poniedziałek – Piątek od 6:00 do 22:00 od 22:00 do 6:00

Sobota – Niedziela od 6:30 do 22:30 od 22:30 do 6:30

PN-PT

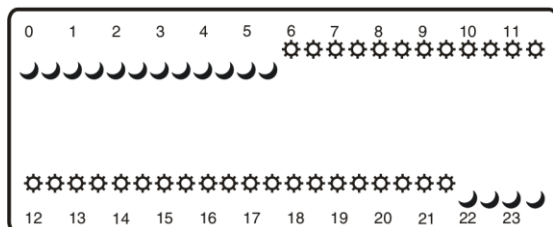

SOB, NDZ

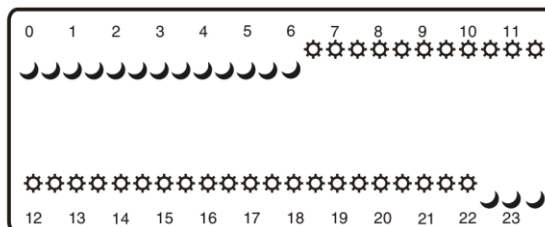

WYŁĄCZENIE PROGRAMU (PRACA ZE STAŁĄ NASTAWĄ)/ HOLD





- Pokrętko ustawić w położeniu START.
- Aby wyłączyć program i nastawić temperaturę pracy ze stałą nastawą nacisnąć przycisk HOLD. Na wyświetlaczu pojawi się napis „Temp Set” (nastawa temperatury) i „Hold” (program wyłączony).
- Za pomocą przycisków \oplus i \ominus ustawić wybraną temperaturę.
- Wyświetlacz będzie pulsował przez ok. 8 s po ustawieniu wybranej temperatury, a następnie wskaże aktualną temperaturę otoczenia. Regulator rozpocznie pracę ze stałą nastawą. Od tego momentu regulator utrzymuje stałą, nastawioną przez użytkownika temperaturę niezależnie od programów.
- Aby powrócić do realizacji programu należy nacisnąć przycisk HOLD.

NASTAWA ZABEZPIECZENIA PRZECIWMROŻENIOWEGO 5°C

- Pokrętko ustawić w położeniu START.
- Nacisnąć i przytrzymać przez 5 s HOLD. Na wyświetlaczu pojawią się litery „A-F”.
- Uruchomiona została funkcja zabezpieczenia przeciwzamroźeniowego. Niezależnie od momentu załączenia, funkcja jest aktywna do godz. 0:00 w poniedziałek.
- Aby wyłączyć funkcję zabezpieczenia przeciwzamroźeniowego i przywrócić realizację programu należy ponownie nacisnąć HOLD.

CHWILOWA ZMIANA TEMPERATURY (MANUAL)

Umożliwia chwilową zmianę temperatury bez modyfikacji zapisanych programów. Przy najbliższej zmianie temperatury komfortowej na ekonomiczną lub odwrotnie regulator automatycznie powraca do realizacji zapisanego programu.

- Pokrętkę ustawić w położeniu START.
- Nacisnąć przycisk ⊕ lub ⊖, aby wywołać wskazanie bieżącej nastawy temperatury  lub .
- Za pomocą przycisków ⊕ i ⊖ ustawić wybraną temperaturę.
- Wyświetlacz będzie pulsował przez ok. 8 s po ustawieniu wybranej temperatury, a następnie przywrócony zostanie ekran główny wyświetlacza. Regulator rozpocznie pracę z czasową zmianą temperatury. Na głównym ekranie wyświetlacza na czas pracy z czasową zmianą temperatury w odpowiednim przedziale czasowym znikną symbole  lub  oraz pojawi się napis MANUAL.
- Aby przywrócić realizację programu, pokrętkę przekręcić w dowolną stronę i wrócić do położenia START.

PODŁĄCZENIE CZUJNIKA PODŁOGOWEGO

- Sprawdzić położenie zworki J1 czy znajduje się w pozycji podłoga (pkt. 4.4.)
- Podłączyć czujnik podłogowy do zacisków 4 i 5 w regulatorze.
- Zresetować regulator.
- Regulator pracuje na podstawie wskazań temperatury czujnika podłogowego. Zwiększa się zakres sterowanej temperatury do 45°C. Standardowy czujnik temperatury jest nieaktywny.

7. USTAWIENIA ODBIORNIKA RX

NAWIĄZANIE POŁĄCZENIA REGULATORA 2006TX Z ODBIORNIKIEM LUB ODBIORNIKAMI RX (PAROWANIE)

Każdy regulator oraz każdy odbiornik ma niepowtarzalny numer, który odróżnia go od innych. Nie ma możliwości by jakiegokolwiek regulatory nie sparowane z konkretnym odbiornikiem wpływały na pracę innej pary lub zestawu.

W każdym momencie można sparować regulator z innymi odbiornikami. Przerwa w dopływie prądu, wymiana baterii jak i pełny reset wszystkich ustawień regulatora w żaden sposób nie wpływa na sparowanie urządzeń.

Procedura parowania:

- wcisnąć przycisk RESET (pod klapką frontową),
- zdemontować obudowę regulatora temperatury,
- trzykrotnie nacisnąć przycisk na płycie nadajnika – kontrolka LED zacznie pulsować
- naprzemiennie kolorem czerwonym i zielonym,

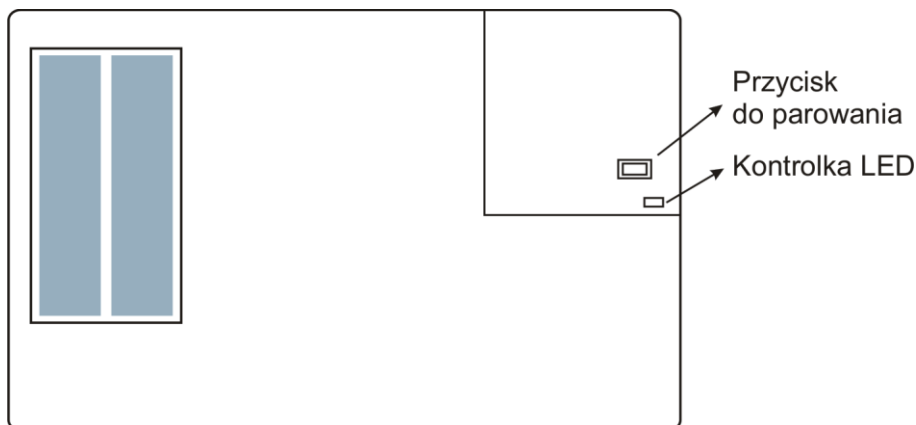

- włożyć odbiornik RX do gniazda sieciowego,
- 3 razy nacisnąć przycisk w odbiorniku - zaświeci się niebieska kontrolka LED,
- po nawiązaniu połączenia w odbiorniku zgaśnie niebieska kontrolka,
- jeśli korzystamy tylko z jednego odbiornika, należy wcisnąć przycisk na płycie nadajnika, kontrolka zgaśnie. Tryb parowania zostanie zakończony.

Jeśli zamierzamy sparować kilka odbiorników (maksymalnie 6) należy:

- po wykryciu pierwszego odbiornika,
- włożyć drugi odbiornik do gniazda sieciowego,
- 3 razy nacisnąć przycisk w odbiorniku - zaświeci się niebieska kontrolka LED,
- po wykryciu odbiornika zgaśnie niebieska dioda ,
- analogicznie należy postąpić z połączeniem kolejnych odbiorników, następnie wcisnąć przycisk na płycie nadajnika. Tryb parowania zostanie zakończony.

Uwaga! Tryb parowania dostępny jest tylko przez 10 minut po włożeniu odbiornika do sieci i resetu lub montażu baterii w regulatorze!

Fabryczne pary regulator - odbiornik są sparowane, jednak w razie potrzeby można powtórzyć parowanie.

WYBÓR TRYBU PRACY

Trzymając wciśnięty przycisk „B” włożyć odbiornik do gniazda sieciowego. W zależności od ustawionego trybu zaświeci się zielona lub czerwona dioda Led. Każdorazowe naciśnięcie przycisku zmienia tryb pracy. Po wybraniu trybu odbiornik powróci do pracy.

Kolor zielony - tryb normalnie otwarty (COM – NO). Jest to najczęściej wykorzystywany tryb pracy. Przy aktywnym wskaźniku załączenia urządzenia przewody wyjściowe są zwarte.

Kolor czerwony - tryb normalnie zamknięty (COM – NC). Przy aktywnym wskaźniku załączenia urządzenia przewody wyjściowe są rozwarte.

Uwaga! Fabrycznie ustawiony jest tryb normalnie otwarty (COM-NO).

8. PIERWSZE URUCHOMIENIE

Po włożeniu do gniazda sieciowego odbiornik sygnalizuje tryb pracy przekaźnika. Błyśnięcie zielonej diody - tryb normalnie otwarty (COM – NO), czerwonej – tryb normalnie zamknięty (COM – NC).

Każda zmiana stanu regulatora (załączenie/wyłączenie ogrzewania) realizowana jest przez odbiornik natychmiast, natomiast sygnalizacja potwierdzająca odbiór sygnału radiowego z nadajnika powtarzana jest co 15 minut.

POZIOM SYGNAŁU RADIOWEGO

Informacja o poziomie sygnału radiowego podawana jest razem z sygnalizacją odbioru sygnału z nadajnika. Odbiór sygnału radiowego sygnalizowany jest kolorem zielonym. Trzykrotne pulsowanie diody oznacza bardzo dobry zasięg, dwukrotne - dobry, a jednokrotne - dostateczny.

BRAK KOMUNIKACJI RADIOWEJ

Jeśli komunikacja pomiędzy regulatorem a odbiornikiem zostanie przerwana (np. rozładowane baterie), i jeśli taki stan trwa 60 minut (brak odpowiedzi z odbiornika), to odbiornik przejdzie w tryb przeciwwamrożeniowy. Urządzenie grzewcze załączane będzie co 3 godziny na 20 minut, aby nie doprowadzić do wychłodzenia pomieszczeń. W chwili ponownego nawiązania komunikacji (np. wymiana baterii) odbiornik samoczynnie wyłącza system i automatycznie wraca do pracy.

Brak komunikacji radiowej sygnalizowany jest szybkim pulsowaniem zielonej diody.

PRACA CIĄGŁA URZĄDZENIA GRZEWczego (MAN)

W przypadku uszkodzenia systemu możliwe jest ręczne załączenie ogrzewania. Należy w odbiorniku RX przesunąć przełącznik w pozycję MAN. Stan taki sygnalizowany jest szybkim pulsowaniem czerwonej diody.

TABELA Z SYGNALIZACJĄ ODBIORNIKA.

Funkcja	Sygnalizacja
Parowanie	Kolor niebieski
Odbiór sygnału radiowego	Kolor zielony
Brak komunikacji radiowej	Kolor zielony - pulsowanie
Załączenie urządzenia grzewczego/klimatyzacyjnego	Kolor czerwony
Tryb manualny	Kolor czerwony - pulsowanie

9. PRZYKŁADOWE SCHEMATY PODŁĄCZENIA

Przedstawione schematy są uproszczone i nie zawierają wszystkich elementów potrzebnych do prawidłowej instalacji.

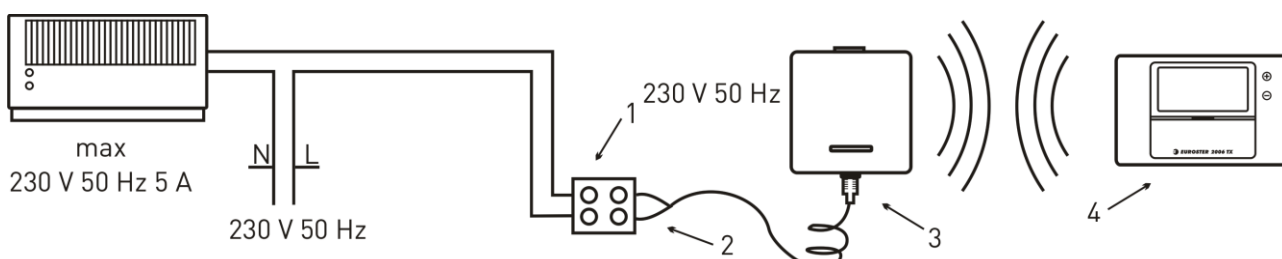
W układzie z urządzeniem zasilanym 230 V 50 Hz

1. Elektryczna kostka połączeniowa
2. Przewód wyjściowy, wykorzystany styk COM - NO (normalnie otwarty)
3. Euroster RX (odbiornik)
4. Euroster TX umieszczony w dowolnym pomieszczeniu

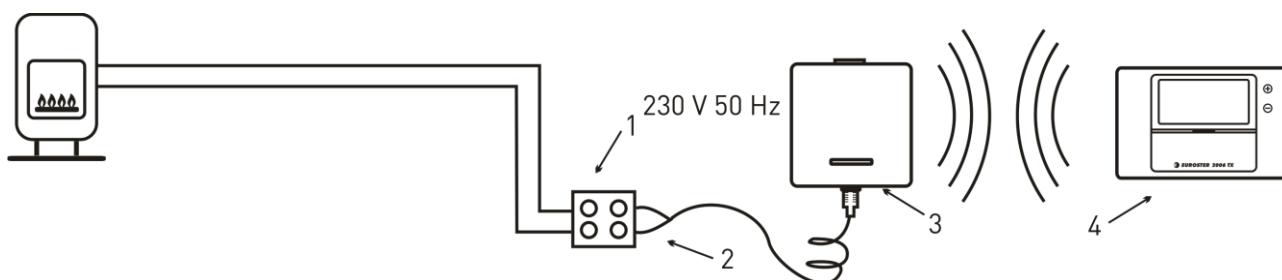
W układzie z kotłem gazowym

1. Elektryczna kostka połączeniowa
2. Przewód wyjściowy, wykorzystany styk COM - NO (normalnie otwarty)
3. Euroster RX (odbiornik)
4. Euroster TX umieszczony w dowolnym pomieszczeniu

10. KONSERWACJA

Do czyszczenia regulatora nie należy używać rozpuszczalników i agresywnych detergentów, które mogą uszkodzić powierzchnię obudowy i wyświetlacz. Obudowę regulatora czyścimy miękką ściereczką.

11. WYMIARY

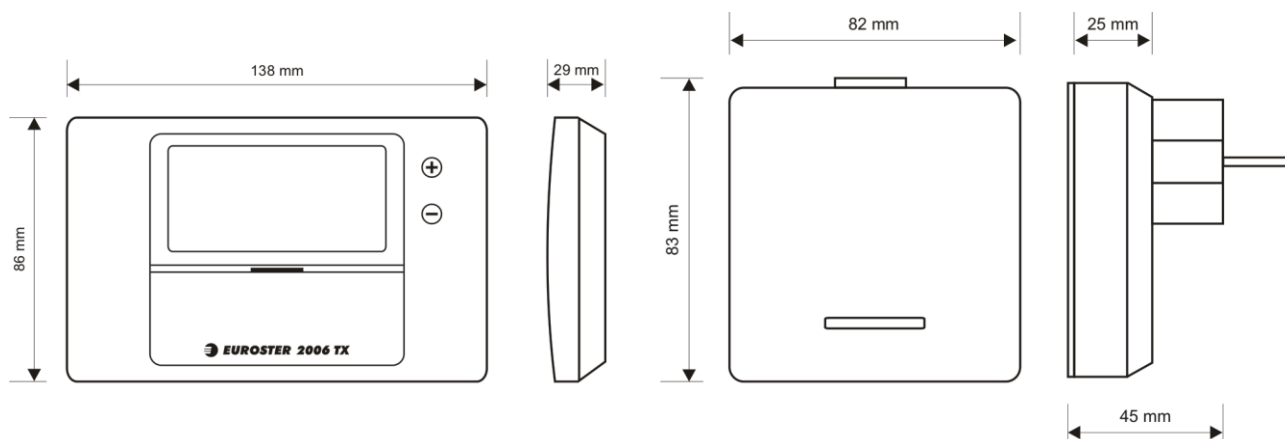

DANE TECHNICZNE

Urządzenie sterowane
Napięcie zasilania

Wyjście regulatora
Maksymalne obciążenie
Zakres pomiaru temperatury
Zakres regulacji temperatury

Dokładność regulacji temperatury
Dokładność wskazań temperatury
Zakres histerezy
Sygnalizacja wizualna
Temperatura pracy
Temperatura przechowywania
Stopień ochrony
Kolor
Sposób montażu

Waga

Okres gwarancji
Długość przewodu wyjściowego odbiornika
Częstotliwość pracy zestawu
Maksymalna moc nadawania regulatora i odbiornika
Klasa regulatora temperatury
Udział regulatora temperatury w sezonowej efektywności energetycznej ogrzewania pomieszczeń

systemy grzewcze/klimatyzacyjne
3V (2 baterie alkaliczne AA) /odbiornik – 230 V 50 Hz
przełącznikowe, beznapięciowe, SPST
5 A 230V 50 Hz
od 0°C do +50°C
od +5°C do +35°C
od +5°C do +45°C w trybie z czujnikiem podłogowym
0,2°C
0,1°C
0,4°C lub 1°C
podświetlany wyświetlacz LCD
od +5°C do +40°C
od -10°C do +45°C
IP20
Biały
regulator-podstawka / odbiornik-gniazdko
230 V 50 Hz
regulator bez baterii – 160g
odbiornik - 170g
2 lata
2m
868MHz
<25mW

I
1%

12. ZAWARTOŚĆ ZESTAWU

- Regulator temperatury Euroster 2006TX,
- odbiornik Euroster RX,
- 2 baterie alkaliczne AA,
- podstawka regulatora,
- instrukcja obsługi i montażu z gwarancją.

14. UPROSZCZONA DEKLARACJA ZGODNOŚCI

P.H.P.U. AS AGNIESZKA SZYMAŃSKA-KACZYŃSKA niniejszym oświadcza, że typ urządzenia Euroster 2006TXRX jest zgodny z dyrektywami: 2014/35/UE (LVD), 2014/30/UE (EMC), 2014/53/UE (RED), 2011/65/UE (RoHS).

Pełny tekst deklaracji zgodności UE jest dostępny pod następującym adresem internetowym: www.euroster.pl

INFORMACJA O UTYLIZACJI ODPADÓW ELEKTRONICZNYCH



To urządzenie zostało zaprojektowane i wykonane z materiałów oraz komponentów wysokiej jakości, które nadają się do ponownego wykorzystania.

Symbol przekreślonego kontenera na odpady umieszczony na wyrobie (Rys. 1) oznacza, że produkt podlega selektywnej zbiórce zgodnie z postanowieniami Dyrektywy Parlamentu Europejskiego i Rady 2012/19/UE.

Produkt zawiera baterie, które są oznaczone symbolem przekreślonego kontenera na odpady (Rys.1). Baterie podlegają selektywnej zbiórce zgodnie z postanowieniami Dyrektywy Parlamentu Europejskiego i Rady 2006/66/WE.

Takie oznakowanie informuje, że sprzęt elektryczny i elektroniczny oraz baterie i akumulatory po okresie użytkowania, nie mogą być wyrzucone wraz z innymi odpadami pochodzącymi z gospodarstwa domowego. Użytkownik jest zobowiązany do oddania zużytego sprzętu oraz baterii lub akumulatorów prowadzącym punkty zbiórki zużytego sprzętu elektrycznego i elektronicznego oraz baterii i akumulatorów. Prowadzący punkty zbiórki, w tym lokalne punkty zbiórki, sklepy oraz gminne jednostki, tworzą odpowiedni system umożliwiający oddanie tego sprzętu oraz baterii i akumulatorów. Prawidłowa utylizacja zużytego sprzętu oraz baterii i akumulatorów przyczynia się do uniknięcia szkodliwych dla zdrowia ludzi i środowiska naturalnego konsekwencji, wynikających z możliwości obecności w sprzęcie i bateriach składników niebezpiecznych oraz niewłaściwego składowania i przetwarzania takiego sprzętu oraz baterii i akumulatorów.

Gospodarstwo domowe spełnia ważną rolę w przyczynianiu się do ponownego użycia i odzysku, w tym recyklingu, zużytego sprzętu, na tym etapie kształtuje się postawy, które wpływają na zachowanie wspólnego dobra jakim jest czyste środowisko naturalne. Gospodarstwa domowe są także jednym z większych użytkowników drobnego sprzętu i racjonalne gospodarowanie nim na tym etapie wpływa na odzyskiwanie surowców wtórnych. W przypadku niewłaściwej utylizacji tego produktu mogą zostać nałożone kary zgodnie z ustawodawstwem krajowym.

KARTA GWARANCYJNA
Regulator EUROSTER 2006TXRX

Warunki gwarancji:

1. Gwarancji udziela się na okres 24 miesięcy liczonych od daty sprzedaży.
2. Uprawnienia wynikające z udzielonej gwarancji są realizowane na terytorium Rzeczypospolitej Polskiej.
3. Reklamowany sterownik wraz z kartą gwarancyjną należy dostarczyć do punktu sprzedaży lub bezpośrednio do producenta za pośrednictwem Poczty Polskiej.
4. Termin rozpatrzenia gwarancji wynosi 14 dni roboczych od daty otrzymania urządzenia przez producenta.
5. Uprawnionym do dokonywania jakichkolwiek napraw produktu jest wyłącznie producent lub inny podmiot działający z wyraźnego upoważnienia producenta.
6. Gwarancja traci ważność w przypadku uszkodzenia mechanicznego, niewłaściwej eksploatacji i dokonywania napraw przez osoby nieuprawnione.
7. Gwarancja na sprzedany towar konsumpcyjny nie wyłącza, nie ogranicza, ani nie zawiesza uprawnień kupującego wynikających z niezgodności towaru z umową.

.....

data sprzedaży	nr seryjny/data produkcji	pieczętka firmowa i podpis	serwis: tel. 65-57-12-012
----------------	------------------------------	-------------------------------	------------------------------

Podmiotem udzielającym gwarancji jest:

P.H.P.U. AS Agnieszka Szymańska-Kaczyńska, Chumiętki 4, 63-840 Krobia