

EUROSTER Q8TXRX



Bezprzewodowy, programowany regulator temperatury do sterowania pracą nagrzewnic powietrza i klimakonwektorów.

PRODUCENT: P.H.P.U. AS, Chumiętki 4, 63-840 Krobia

Aby w pełni wykorzystać możliwości regulatora temperatury należy dokładnie zapoznać się z niniejszą instrukcją obsługi i montażu.

wersja instrukcji 11.06.2017

ZASTOSOWANIE REGULATORA

Euroster Q8TXRX to nowoczesny, bezprzewodowy regulator temperatury przeznaczony do regulacji temperatury w pomieszczeniach mieszkalnych i użytkowych. Stosowany jest do sterowania pracą nagrzewnic powietrza i klimakonwektorów. Steruje pracą wentylatora, zaworem grzania oraz chłodzenia.

Sterowanie wentylatorem odbywa się poprzez automatyczną zmianę obrotów (sygnałem 0-10V) w zależności od różnicy pomiędzy temperaturą aktualną a zadaną.

PODSTAWOWE FUNKCJE REGULATORA

- płynne sterowanie obrotami wentylatora (wyjście analogowe 0-10V sterowanie proporcjonalnie),
- sterowanie siłownikiem zaworu grzania oraz chłodzenia,
- dwukierunkowa komunikacja radiowa zapewnia wysoką niezawodność działania i odporność na zakłócenia,
- precyzyjna informacja o poziomie sygnału radiowego ułatwia ustalenie maksymalnego zasięgu,
- intuicyjna nastawa temperatury pokrętkiem,
- 9 zakresów czasowych na dobę z dowolnymi temperaturami – do 63 nastaw w tygodniu,
- jednoczesne wyświetlanie na ekranie temperatur: aktualnej i żądanej,
- wyprzedzenie – wcześniejsze załączenie grzania by osiągnąć nastawioną temperaturę o żądanej godzinie,
- możliwość automatycznego załączenia klimatyzacji,
- dodatkowe wejście sterujące – możliwość obniżenia temperatury zadanej,
- blokada regulatora całkowita lub częściowa dowolnym 4 cyfrowym kodem PIN,

- podtrzymanie nastaw i parametrów transmisji w przypadku braku zasilania odbiornika,
- szereg użytecznych funkcji: automatyczna zmiana na czas letni i zimowy, praca ręczna, wyłączenie grzania po sezonie grzewczym, funkcja cyrkulacji powietrza (przedmuch).

I. OGÓLNE ZASADY BEZPIECZEŃSTWA I KONSERWACJI

UWAGA!

- **Przed rozpoczęciem prac instalacyjnych należy szczegółowo zapoznać się z instrukcją obsługi. Nieprawidłowy montaż i niewłaściwe użytkowanie mogą spowodować poważne zagrożenie dla użytkownika lub innych osób oraz doprowadzić do strat materialnych!**
- **Na złączach odbiornika RX występuje niebezpieczne napięcie, groźne dla życia, dlatego montaż urządzenia należy powierzyć osobie z odpowiednimi kwalifikacjami i uprawnieniami elektrycznymi!**
- **Wykonane połączenia elektryczne oraz zastosowane przewody powinny być odpowiednie do stosowanych obciążeń i spełniać wszelkie wymogi.**
- **Nie montować zestawu w pomieszczeniach o podwyższonej wilgotności, znacznym zapyleniu lub, w których występują opary substancji żrących czy łatwopalnych, chronić przed wodą oraz innymi cieczami!**
- **Nie należy instalować zestawu posiadającego uszkodzenia mechaniczne!**
- **Regulator nie jest elementem bezpieczeństwa instalacji grzewczej. W systemach grzewczych, w których istnieje ryzyko wystąpienia szkód w przypadku awarii układów sterowania, należy stosować dodatkowe zabezpieczenia!**
- **Nie należy wykorzystywać regulatora niezgodnie z przeznaczeniem!**
- **Urządzenie nie jest przeznaczone do użytkowania przez dzieci!**
- **Nieprzestrzeganie zasad bezpieczeństwa i konserwacji powoduje utratę gwarancji!**
- **W przypadku wystąpienia problemów z prawidłowym działaniem regulatora skontaktować się z instalatorem lub producentem.**

WYBÓR MIEJSCA MONTAŻU

Regulator temperatury należy umieścić na dołączonej do zestawu podstawce lub zamontować na ścianie. Do regulatora nie są podłączane żadne przewody, dlatego można ustawić go w dowolnym miejscu. Dla zapewnienia w pełni efektywnej pracy prosimy przestrzegać poniższych zaleceń dotyczących miejsca umieszczenia urządzenia:

- regulator umieścić wewnątrz pomieszczenia na wysokości około 1,5m nad posadzką,
- unikać miejsc silnie nasłonecznionych, blisko urządzeń grzewczych lub klimatyzacyjnych, bezpośrednio przy drzwiach, oknach i innych tego typu lokalizacjach, gdzie pomiar temperatury mógłby być łatwo zakłócony przez warunki zewnętrzne,
- unikać miejsc o słabej cyrkulacji powietrza, np. zasłoniętych meblami,
- unikać miejsc wilgotnych - ze względu na negatywny wpływ na trwałość eksploatacyjną urządzenia.

KONSERWACJA REGULATORA

Do czyszczenia regulatora nie należy używać rozpuszczalników i agresywnych detergentów, które mogą uszkodzić powierzchnię obudowy i wyświetlacz. Obudowę regulatora czyścimy

miękką ściereczką. Nie smarować, oliwić ani nie stosować substancji konserwujących. Chronić przed ujemnymi temperaturami. Elementy ruchome w żadnym wypadku nie wymagają użycia siły i powinny działać bez oporów. Należy pamiętać o wymianie baterii ponieważ wylanie się z nich elektrolitu może spowodować nieodwracalne uszkodzenie regulatora.

BATERIE

Sygnalizacja słabych baterii .

Pojawienie się symbolu  oznacza konieczność wymiany baterii.

Zalecamy wymianę baterii na nowe przed każdym sezonem grzewczym.

Stosować wyłącznie baterie alkaliczne.

Nie stosować akumulatorów, gdyż ich napięcie wynosi 1,2 V i nie zapewnia prawidłowej pracy regulatora.

Wymiana baterii

Osłona gniazda baterii znajduje się w dolnej części regulatora.

Przytrzymać ręką miejsce osłony, aby podczas jej wysuwania baterie nie wypadły. Wysunąć osłonę w prawo.

Przy ponownym wkładaniu baterii należy zwrócić szczególną uwagę na ich biegunowość. Oznaczenia znajdują się w komorze baterii.

II. FUNKCJE UŻYTKOWNIKA

1. OBSŁUGA REGULATORA

Symbole wyświetlacza, okno pracy

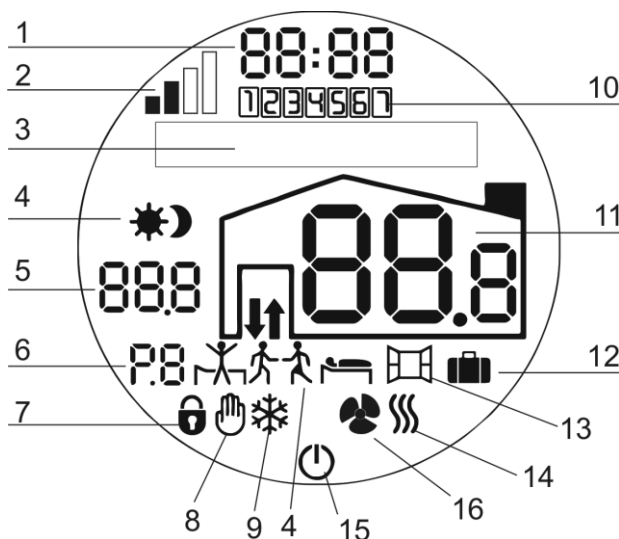

1. Godzina
2. Siła połączenia radiowego między regulatorem a odbiornikiem
3. Pole tekstowe
4. Symbol aktualnej nastawy (zakresu)
5. Zadana temperatura aktualnego zakresu lub po wejściu w menu - nr pozycji
6. Nr zakresu, np. P.8 - obowiązuje zakres pierwszy w danym dniu (momencie)
7. Blokada dostępu do funkcji regulatora

8. Ręczna (jednorazowa) nastawa temperatury lub trybu pracy
9. Urządzenie klimatyzacyjne pracuje
10. Aktualny dzień tygodnia, np. 1 - poniedziałek, 7 - Niedziela
11. Aktualna temperatura pomieszczenia
12. Tryb urlopowy
13. Tryb wietrzenie
14. Urządzenie grzewcze pracuje
15. Regulator wyłączony - sterowanie temperaturą zawieszono bezterminowo
16. Symbol pracy wentylatora

Typowy wygląd okna pracy:



Symbol siły połączenia radiowego - zasięg pracy regulatora.

Symbol zasięgu informuje o prawidłowym połączeniu między regulatorem a odbiornikiem oraz sile sygnału między nimi. Jeżeli przynajmniej jedno pole symbolu jest wypełnione, to komunikacja przebiega prawidłowo.

Sygnał wysyłany jest do odbiornika wyłącznie w następujących sytuacjach:

- gdy nastąpi zmiana w warunkach pracy regulatora np. wzrośnie lub spadnie temperatura, zostanie naciśnięty przycisk OK, regulator zażąda włączenia lub wyłączenia urządzenia itp.
- po 10 minutach od ostatniej aktywności.

Maksymalny zasięg w budynkach wynosi 20 m. Komunikacja radiowa jest jednak zależna od wielu czynników (stropy, grube ściany, metalowe elementy konstrukcji) które mogą zmniejszać tą odległość.

Puste pola symbolu oznaczają brak komunikacji. Jeżeli sygnał zaniknie na stałe wtedy w polu tekstowym pojawi się napis: BRAK KOMUNIKACJI. W takim wypadku może pomóc przestawienie regulatora w inne miejsce. Symbol zasięgu zostanie zaktualizowany nie później niż po 10 minutach lub po krótkim wciśnięciu OK i wygaszeniu podświetlenia ekranu. Jeżeli regulator współpracuje z kilkoma odbiornikami, to wyświetlana siła sygnału jest siłą sygnału najbardziej oddalonego odbiornika.

Gdy z jednym z odbiorników nie będzie komunikacji wtedy pola siły sygnału będą puste jednak regulator i pozostałe odbiorniki będą działały prawidłowo. Informacja o braku sygnału pojawi się dopiero gdy wszystkie odbiorniki utracą sygnał.

Pole tekstowe

Wyświetla nazwy elementów menu i komunikaty szczególnie istotne dla pracy regulatora.

Symbol pracy urządzenia

Między regulatorem, a odbiornikiem występuje komunikacja dwukierunkowa.

Symbol wentylatora wyświetlany jest, gdy pracuje wentylator oraz wyświetlana jest aktualna

prędkość wentylatora (w %).

Pokrętko i przycisk

Krótkie przyciśnięcie przycisku OK podświetla ekran i odblokowuje pokrętko, dłuższe (ponad 1 sekundę) przytrzymanie przycisku powoduje:

- wejście do menu głównego (gdy wyświetli się napis USTAW należy puścić przycisk),
- kasowanie nastawy ręcznej,
- wyłączenie uruchomionych trybów lub wyjście z danej pozycji menu, a po ponownym dłuższym przyciśnięciu powrót z menu do okna pracy
- obrót pokrętkiem powoduje ustawienie temperatury lub wybranie pozycji w menu

Jeśli z menu nie wyjdzie się ręcznie, to po 30 sekundach bezczynności regulator automatycznie wróci do głównego okna pracy.

Wyłączanie regulatora

Przytrzymaj przycisk OK do momentu wyłączenia się regulatora.

Wyłączenie regulatora powoduje bezterminowe zawieszenie sterowania temperaturą - wyświetlany jest zegar, dzień tygodnia, aktualna temperatura pomieszczenia oraz symbol . Aby przywrócić sterowanie temperaturą przytrzymaj przycisk OK przez ponad 1 sekundę.

Czujnik temperatury

Regulator może kontrolować temperaturę pomieszczenia wyłącznie na podstawie pomiarów z czujnika wbudowanego.

2. USTAWIENIA PODSTAWOWE

Menu główne składa się z czterech podstawowych pozycji:

- **MANUAL (1)** – pozwala na ręczne załączenie grzania, chłodzenia, wentylatora z wybraną prędkością na zadany czas,
- **TRYBY (2)** – pozwala zmienić tryb pracy z grzania na chłodzenie, wybrać sposób pracy wentylatora, załączyć funkcje urlopu,
- **PROGRAMY (3)** – pozwala edytować zakresy temperatury zadanej,
- **SERWIS (4)** – zawiera nastawy serwisowe.

Poniższa tabela stanowi wykaz pozycji menu wraz przypisanymi do nich numerami.

NR POZ	POZYCJA W MENU	NR POZ	POZYCJA W MENU
1	Manual - pozwala na ręczne załączenie grzania, chłodzenia, wentylatora z wybraną prędkością na zadany czas	101	Grzanie – załączenie wyjścia grzania
		102	Chłodzenie – załączenie wyjścia chłodzenia
		103	Wentylator – załączenie wentylatora z wybraną prędkością
		104	Wyjście
2	Tryby - pozwala zmienić tryb pracy z grzania na chłodzenie, wybrać sposób pracy wentylatora, załączyć funkcję urlopu	201	Tryb pracy – wybór pomiędzy grzaniem, chłodzeniem, a trybem automatycznym załączenia chłodzenia
		202	Wentylator – tryb pracy wentylatora auto (obroty zmieniają się automatycznie), obroty (wentylator pracuje z obrotami wybranymi w menu obroty)
		203	Urlop – załączenie funkcji urlopu
		204	WYJŚCIE
3	Programy - pozwala edytować zakresy	301	Dzień – wybór dnia do edycji programu
		302	Edycja - edycja programów pracy regulatora

	temperatury zadanej	303	Kasuj – kasowanie zaprogramowanych zakresów tygodnia
		304	Kopiuj – kopiowanie programów do wybranych dni
		305	WYJŚCIE
4	SERWIS - zawiera nastawy serwisowe	401	CZAS PRACY – łączny czas pracy wyjścia grzania/ chłodzenia
		402	ROK CZAS – nastawa aktualnej daty i godziny
		403	HISTEREZA – nastawa histerezy grzania, chłodzenia
		404	PRZEDMUCH – funkcja załączająca wentylator cyklicznie w celu wymuszenia cyrkulacji powietrza (z zadaniem czasem pracy i przerwy)
		405	WYPRZEDZENIE – wcześniejsze załączenie grzania w celu osiągnięcia nastawionej temperatury o żądanej godzinie
		406	TEMP. MINIMALNA – temperatura minimalna jaką będzie można nastawić, jest to również temperatura przeciwzamrozeniowa
		407	TEMP. MAKSYMALNA – maksymalna temperatura jaką będzie można nastawić
		408	KOREKTA CZUJNIKA – korekta wskazania temperatury
		409	PIN – blokada regulatora kodem PIN
		410	RESET USTAWIEŃ – Przywracanie ustawień fabrycznych
		411	WYJŚCIE
5	WYJŚCIE		

Data i godzina

W celu ustawienia daty i godziny należy wejść w menu SERWIS (poz. 4), a następnie wybrać ROK CZAS (poz. 401).

Należy wybierać cyfry aktualnej daty i godziny zatwierdzając kolejno przyciskiem OK każdą z nich. Ustawiane są odpowiednio:

- ostatnie dwie cyfry roku,
- miesiąc,
- dzień,
- godzina,
- minuty.

Po zatwierdzeniu minut regulator aktualizuje wprowadzoną datę, można wyjść z menu serwisowego lub przejść do wyboru innych funkcji.

Zakresy fabryczne

Regulator ma fabrycznie zaprogramowane zakresy, które można dowolnie zmieniać lub kasować. W przypadku resetu ustawień (poz. 410) wszystkie dotychczasowe zakresy są zastępowane fabrycznymi.

Grzanie:	Chłodzenie:
Pn- Cz P1 21°C 06:00 - 08:30 P2 18°C 08:30 - 16:00 P3 21°C 16:00 - 23:00 P4 17°C 23:00 - 06:00 Pt P1 21°C 06:00 - 08:30 P2 18°C 08:30 - 16:00 P3 21°C 16:00 - 23:00 P4 17°C 23:00 - 08:00 Sb P1 21°C 08:00 - 23:00 P2 17°C 23:00 - 08:00 Nd P1 21°C 08:00 - 23:00 P2 17°C 23:00 - 06:00	Pn- pt P1 23°C 06:00 - 08:30 P2 28°C 08:30 - 15:00 P3 22°C 15:00 - 23:00 P4 25°C 23:00 - 06:00 Sb- Nd P1 23°C 06:00 - 11:00 P2 22°C 11:00 - 16:00 P3 23°C 16:00 - 23:00 P4 25°C 23:00 - 06:00

3. PROGRAMY (ZAKRESY) - PROGRAMOWANIE TEMPERATUR I ICH CZASU TRWANIA

Możliwe jest zaprogramowanie do 9 zakresów o różnych temperaturach w jednym dniu. Można ustawić różne zakresy dla każdego dnia tygodnia.

Aby zaprogramować temperatury oraz zakresy czasowe, w których mają obowiązywać wejść w menu PROGRAMY (3), a następnie:

DZIEN - pozycja 301 - wybór dnia tygodnia lub grupy dni, które będą programowane (edytowane).

Gdy na ekranie widoczny jest napis DZIEN przyciśnij OK. Cyfra dnia tygodnia zacznie pulsować. Pokrętkiem wybierz dowolny dzień tygodnia lub grupy dni. Możliwe jest zaprogramowanie następujących grup dni:

- od poniedziałku do piątku - na ekranie widać pulsujące cyfry: 1, 2, 3, 4, 5
- sobota i niedziela - pulsują cyfry 6, 7
- cały tydzień - wtedy pulsują cyfry wszystkich dni tygodnia 1, 2, 3, 4, 5, 6, 7

Wybierz odpowiedni dzień lub grupę dni i zatwierdź. Wybór ten automatycznie przenosi do następnej pozycji - EDYCJA (poz. 302).

EDYCJA - pozycja 302 - podgląd, tworzenie, zmiana lub usuwanie zapisanych zakresów dla wybranego wcześniej dnia lub grupy dni.

Po wejściu w menu edycja wyświetlany jest pierwszy program (pulsuje symbol P1). Widoczne są godziny rozpoczęcia i zakończenia tego zakresu, wybrana temperatura oraz symbol graficzny zakresu.

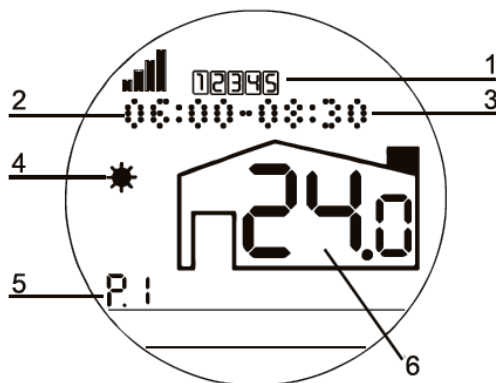

1. Dzień lub grupa dni
2. Godzina i minuty rozpoczęcia zakresu
3. Godzina i minuty zakończenia zakresu
4. Symbol graficzny zakresu
5. Numer kolejny zakresu
6. Temperatura ustawiona dla tego przedziału czasowego

Pulsowanie poszczególnych elementów oznacza możliwość ich zmiany.

W celu wybrania innego zakresu lub dodania nowego wejdź w menu EDYCJA (poz. 302). P1 zacznie pulsować. Obróć pokręteł zgodnie z ruchem wskazówek zegara. Wyświetli się napis DODAJ ZAKRES. Aby zapisać zmiany obracaj pokręteł, aż pojawi się napis ZAPISZ następnie zatwierdź przyciskiem OK.

Przy pulsującym P1 (lub dowolnym innym numerze programu) można dokonać zmian parametrów danego programu. W tym celu przyciskaj OK, co umożliwi zmianę kolejno:

- temperatury (gdy zacznie pulsować można ją ustawić pokręteł),
- godziny i minut rozpoczęcia zakresu,
- godziny i minut zakończenia zakresu,
- symbolu (jeżeli nie jest widoczny, to należy obrócić pokręteł przeciwnie do ruchu wskazówek zegara) .

Po potwierdzeniu symbolu ponownie pokaże się P z odpowiednim numerem zakresu. Regulator automatycznie ustawia prawidłową kolejność zakresów dlatego ich numeracja może się zmienić.

Gdy P1 pulsuje można obracać pokręteł by sprawdzić inne zakresy dla tego dnia. Aby wyjść z edycji dłużej przytrzymaj OK. Aby powrócić do okna pracy ponownie przytrzymaj OK. Takie wyjście nie powoduje zapisu wprowadzonych zmian.

W celu zapisania zmian wyjdź z edycji poprzez opcję ZAPISZ.

Długość zakresów. P0

Zakres tworzony ręcznie nie może być krótszy niż 5 min., ani dłuższy niż 24 h. Może jednak rozpoczynać się w jednym dniu a kończyć w następnym. Dzięki temu można ustawić zakres zaczynający się wieczorem, a kończący rano.

W takim przypadku po wejściu w edycję widoczny będzie dodatkowy nr: P0. Spełnia on wyłącznie funkcję informacyjną (nie da się edytować). Nowy dzień nie jest ograniczony tym zakresem i można godzinę rozpoczęcia pierwszego zakresu ustawić dowolnie.

Usuwanie zakresów

Do kasowania zakresów służy funkcja KASUJ.

Pamiętaj: w miejscu skasowanego zakresu nastąpi przerwa w grzaniu.

Dodanie nowego zakresu z godzinami początku i końca całkowicie nachodzącymi na inny zakres kasuje (zastępuje) ten poprzednio zaprogramowany. Zakres ustawiony z identyczną godziną rozpoczęcia i zakończenia będzie obowiązywać przez 24 godziny.

Automatyczne przesuwanie granic zakresów

Jeżeli godzina początku lub końca nowego zakresu będzie nachodzić na inny już wcześniej utworzony zakres, wtedy ten wcześniej zaprogramowany zostanie automatycznie skrócony.

KASUJ - (poz. 303) - kasowanie wybranego przedziału godzinowego.

W celu skasowania wcześniej zaprogramowanego zakresu należy wybrać opcję kasuj wybrać zakres do skasowania i potwierdzić przyciskiem OK. Po skasowaniu wybranego zakresu obracaj pokrętkiem zgodnie z ruchem wskazówek zegara aż pokaże się napis ZAPISZ i zatwierdź.

KOPIUJ - (poz. 304) - kopiowanie wszystkich nastaw jednego dnia do innego lub kilku innych dni

W celu skopiowania dowolnego dnia do innego lub kilku innych dni wybierz pozycję KOPIUJ (poz. 304). Za pomocą pokrętki wybierz dzień, z którego nastawy będą przekopiowane. Zatwierdź wybór. Pojawia się napis ZAPISZ W DNIU. Pokrętkiem wybierz dzień lub dni, do którego mają być skopiowane nastawy. Zatwierdź. Po wybraniu wszystkich dni, które mają mieć takie same zakresy obracaj pokrętkiem zgodnie z ruchem wskazówek zegara tak długo aż pokaże się napis ZAPISZ i zatwierdź.

4. TRYBY - WYBÓR TRYBU GRZANIE/CHŁODZENIE, FUNKCJA URLOP

TRYB PRACY - (poz. 201) – pozwala zmienić tryb pomiędzy grzaniem a chłodzeniem lub trybem automatycznej zmiany pomiędzy grzaniem a chłodzeniem. W pozycji AUTO regulator samoczynnie przełącza się pomiędzy trybem grzania a chłodzenia. Ustawiamy temperaturę graniczną WYŁĄCZ PRZY, powyżej której regulator działa z nastawami chłodzenia. Jeśli temperatura spadnie poniżej granicznej o wartość histerezy, regulator przełączy się na sterowanie grzaniem.

WENTYLATOR - (poz. 202) – umożliwia wybór pomiędzy automatyczną zmianą obrotów wentylatora (zgodnie z nastawami w menu instalacyjnym), a pracą ze stałymi obrotami wentylatora

URLOP  - (poz. 203) - ustawienie dowolnej temperatury na dłuższy okres (kilka godzin, tygodni lub miesięcy) np. na czas wyjazdu. Może zaczynać się w dniu nastawy lub w przyszłości np. za miesiąc, a nawet rok i trwać dowolnie długo.

W celu nastawy temperatury urlopowej wejdź w TRYBY (poz. 3) i wykonaj kolejno następujące czynności:

- wybierz URLOP (poz. 203) - ustaw pokrętkiem TAK i zatwierdź,
- ustaw rok rozpoczęcia urlopu (START:ROK) i zatwierdź,
- ustaw miesiąc rozpoczęcia (START:MIESIAC) i zatwierdź,
- ustaw dzień rozpoczęcia (START:DZIEN) i zatwierdź,
- ustaw godzinę (bez minut) i zatwierdź,
- ustaw rok zakończenia urlopu (STOP:ROK) i zatwierdź,
- ustaw miesiąc zakończenia (STOP:MIESIAC) i zatwierdź,
- ustaw dzień rozpoczęcia (STOP:DZIEN) i zatwierdź,

- ustaw godzinę zakończenia urlopu i zatwierdź,
- ustaw temperaturę, która ma być utrzymywana w czasie urlopu i zatwierdź OK.

Regulator wraca do okna pracy i widoczny jest symbol walizki .

Wyłączanie trybu urlop:

- jeżeli jest aktywny - przyciśnij dłużej OK,
- ustawiony do realizacji w przyszłości - wejdź w tryb URLOP i wybierz NIE.

III. FUNKCJE SERWISOWE

Menu SERWIS (poz. 4) umożliwia podgląd oraz dokonywanie zmian bardziej zaawansowanych funkcji regulatora.

Nastawy wprowadzone przez instalatora przy uruchamianiu regulatora całkowicie wystarczą do prawidłowego sterowania temperaturami w pomieszczeniu bez potrzeby korygowania jakichkolwiek opcji. Mniej doświadczony użytkownik nie musi więc w ogóle wchodzić do menu serwisowego, by w pełni korzystać z zalet regulatora. Jeżeli zajdzie konieczność poważniejszych modyfikacji radzimy skonsultować zmiany z instalatorem lub naszym serwisem.

Modyfikacji ustawień serwisowych czy instalacyjnych, zwłaszcza tych nie wymienionych wyżej, radzimy dokonywać ostrożnie i wyłącznie w razie potrzeby.

Uwaga! Ingerencja może spowodować nieprawidłowe działanie instalacji, a w skrajnych wypadkach może doprowadzić do uszkodzeń elementów instalacji.

CZAS PRACY (POZ. 401) - licznik czasu załączenia urządzenia grzewczego (klimatyzacyjnego)

Kontrola łącznego czasu załączenia grzania lub chłodzenia.

Aby wyzerować licznik, po wyświetleniu się czasu przyciśnij krótko OK. Po ponownym przyciśnięciu OK licznik zostanie wyczyszczony.

Aby wyjść tej pozycji bez kasowania licznika przytrzymaj OK przez 2 s.

ROK CZAS - (poz. 402) - ustawianie aktualnej daty i godziny.

HISTEREZA - (poz. 403) - wartość o jaką musi obniżyć się temperatura od zadanej aby załączyło się grzanie lub o jaką musi wzrosnąć powyżej zadanej aby załączyło się chłodzenie.

PRZEDMUCH - (poz. 404) - czasowe załączenie wentylatora w celu wymuszenia obiegu powietrza w pomieszczeniu. Parametry przedmuchu czas pracy, czas przerwy oraz moc z jaką będzie załączany wentylator.

WYPRZEDZENIE GRZANIA - (poz. 405) - czas wcześniejszego załączenia grzania jest obliczany przez zaawansowany algorytm biorący pod uwagę poprzednie czasy nagrzewania pomieszczenia oraz aktualny odczyt temperatury. Regulator potrzebuje kilku dni by prawidłowo obliczyć czasy dla różnych temperatur, dlatego przez pierwsze dni czasy te mogą być jeszcze niewystarczające do dokładnego osiągnięcia zadanych temperatur w ustalonych terminach. Zwykle prawidłowe parametry osiągane są w trakcie dwóch, trzech dni. Dla poprawnej pracy algorytmu wyprzedzenia grzania należy w regulatorze ustawić co najmniej dwie temperatury różniące się o minimum 0,5°C. Czas wyprzedzenia jest obliczany i aktualizowany w pamięci regulatora nawet jeżeli wyprzedzenie nie jest włączone w menu serwisowym (poz. 307). Jeżeli regulator działał już w jakimś miejscu i został przeniesiony do innego pomieszczenia (budynku) wtedy czasy wyprzedzenia mogą odbiegać od wymaganych i ustabilizują się w ciągu kilku dni. W szczególnych wypadkach zalecane jest wykasowanie zapamiętanych czasów wyprzedzenia. W tym celu należy wyłączyć i ponownie włączyć funkcję wyprzedzenia. Po włączeniu uzyskuje się możliwość wyboru typu wyprzedzenia:

- PEŁNE - załączanie grzania z dokładnie takim wyprzedzeniem jakie zostało obliczone.
- OGRANICZONE - obliczony czas wyprzedzenia może być krótszy lecz nie dłuższy niż ustawiony w tej pozycji.

Czas wyprzedzenia można ograniczyć w przedziale od 20 do 240 minut. Dzięki temu grzanie nie rozpocznie się zbyt wcześnie. Jednak w takim wypadku pomieszczenie może nagrzać się do zadanego poziomu z opóźnieniem. W szczególnych przypadkach, gdy zakres, którego dotyczy wyprzedzenie jest krótki, temperatura zadana może w ogóle nie zostać osiągnięta. Będzie jednak wyższa niż bez wyprzedzenia.

TEMPERATURA MINIMALNA - (poz. 406) - ustawianie minimalnej temperatury jaką można nastawić. Jest to również minimalna temp. Jaką regulator będzie utrzymywał gdy np. Nie będzie zaprogramowany zakres pracy automatycznej.

TEMPERATURA MAKSYMALNA - (poz. 407) - maksymalna nastawa temperatury jaką można ustawić na regulatorze.

KOREKTA CZUJNIKA (poz. 408) - modyfikacja odczytu i wyświetlania temperatury o wartość ustaloną. Zalecamy pozostawić tę wartość bez zmian, czyli ustaloną na 0.

PIN (poz. 409) - ograniczenie dostępu do wszystkich lub wybranych funkcji regulatora. Fabrycznie ustawiony kod to 0000 i można go zmienić na inny dowolny. Aby ustawić blokadę przejdź do menu: SERWIS / PIN (poz. 409) / TAK. Wybierz element do zablokowania i wpisz dowolny, czterocyfrowy kod. Od tej pory będzie on służył do odblokowywania jak również do resetowania regulatora (w menu RESET USTAWIEŃ - poz. 410).

- WSZYSTKO - blokuje dostęp do wszystkich funkcji regulatora. Działa jedynie podświetlenie ekranu, a przy dłuższym przyciśnięciu OK następuje prośba o kod. Kod wprowadza się pokrętle, a każdą cyfrę zatwierdza.
- TYLKO MENU - można ręcznie ustawiać temperatury oraz czasy ich trwania, by uzyskać dostęp do menu głównego (TRYBY, PROGRAMY, SERWIS) należy podać kod.
- TYLKO SERWIS - blokuje wyłącznie możliwość wejścia do pozycji SERWIS.

RESET USTAWIEŃ - (poz. 410) - kasowanie wszystkich nastaw i programów

Fabryczny kod resetu to 0000 jeżeli zmienimy kod w pozycji PIN to nowy obowiązuje również dla resetu. Reset ustawień nie zmienia ustawień dokonanych w menu instalatora, ani nie kasuje daty i godziny. Resetuje wszystkie nastawy w menu SERWIS oraz zaprogramowane zakresy.

IV. MENU INSTALATORA

Menu instalatora zawiera opcje szczególnie istotne do prawidłowego działania układu grzewczego i nie zaleca się ich modyfikacji bez konsultacji z instalatorem lub serwisem.

Aby wejść do menu przytrzymaj dłużej OK. Gdy wyświetli się napis USTAW, nadal trzymając przycisk obracaj pokrętko aż wyświetli się napis INSTAL, następnie puść przycisk OK.

Menu instalatora składa się z następujących pozycji:

- RESET (poz. 1) - powoduje skasowanie wszystkich nastaw i przywrócenie regulatora do stanu fabrycznego (łącznie z nastawami instalacyjnymi i domyślnym kodem blokady). Przed wykonaniem resetu zalecamy kontakt z instalatorem lub serwisem firmy EUROSTER. Resetu dokonuje się odrębnym kodem: 7153 niezależnym od kodu ustawionego w menu serwisowym.

Uwaga! Przywrócenie nastaw fabrycznych może doprowadzić do nieprawidłowej pracy urządzenia grzewczego, a w skrajnych wypadkach może spowodować awarię lub uszkodzenie instalacji.

- KLIMAKONWEKTOR (poz. 2) - umożliwia wybór:
 - ✓ języka,
 - ✓ minimalnych obrotów wentylatora – minimalne napięcie pracy wentylatora (np.: 1,5V = 15%),
 - ✓ maksymalnych obrotów wentylatora – maksymalne napięcie pracy wentylatora (np.: 8,2V = 82%),
 - ✓ zakresu (max 5°C) - o ile stopni musi spaść temperatura względem nastawionej by wentylator pracował na maksymalnych obrotach (ustawionych wyżej),
 - ✓ opóźnienia załączenia (w minutach) – opóźnienie załączenia wentylatora w stosunku do załączenia grzania lub chłodzenia. Pierwsze załącza się wyjście grzania lub chłodzenia, a po nastawionym czasie załącza się wentylator. Ustawienie wartości 0 oznacza brak opóźnienia, wentylator załącza się razem z grzaniem/chłodzeniem,
 - ✓ opóźnienia wyłączenia (w minutach) – opóźnienie wyłączenia wentylatora w stosunku do wyłączenia grzania lub chłodzenia. Pierwsze wyłącza się grzanie/chłodzenie, a po nastawionym czasie wyłącza się wentylator.
- RADIO (poz. 3) - umożliwia sparowanie urządzeń, ustalenie ilości odbiorników,
- TEST (poz. 4) - umożliwia sprawdzenie:
 - ✓ wersji oprogramowania,
 - ✓ wentylatora - zmiana napięcia 0-10V (każde przyciśnięcie przycisku OK +1V),
 - ✓ załączania grzania,
 - ✓ załączania chłodzenia,
 - ✓ wyświetlacza,
 - ✓ siły sygnału,
 - ✓ pomiaru temperatury.

SZCZEGÓŁOWY OPIS PARAMETRÓW POZYCJI RADIO

IŁOSC RX - wybór od 1-6 określa ile odbiorników będzie współpracować z jednym regulatorem. Odbiorniki w tym samym czasie będą się załączać i wyłączać podłączone urządzenia.

KANAŁ - w wyjątkowych wypadkach może się zdarzyć, że jakieś zakłócenia z zewnątrz będą w wpływać na pracę zestawu. W tym celu istnieje możliwość wyboru kanału radiowego, na którym będą pracować urządzenia. Można wybrać dowolny kanał od 0 do 4. Po zmianie kanału należy ponownie sparować zestaw. Kanały należy zmieniać tylko w uzasadnionych przypadkach.

PARUJ - każdy regulator oraz każdy odbiornik ma niepowtarzalny nr który odróżnia go od innych. Nie ma możliwości by jakiegokolwiek regulatory nie sparowane z konkretnym odbiornikiem wpływały na pracę innej pary lub zestawu. Dlatego żaden z regulatorów nie wymaga przypisania oddzielnego kodu czy numeru.

Fabryczne pary regulator - odbiornik są sparowane, jednak w razie potrzeby można powtórzyć parowanie.

W każdym momencie można sparować regulator z innymi odbiornikami. Przerwa w dopływie prądu, wymiana baterii jak i pełny reset wszystkich ustawień regulatora w żaden sposób nie wpływa na sparowanie urządzeń.

Przed parowaniem należy podać ilość odbiorników RX oraz ewentualnie ustalić kanał.

W celu parowania:

- w regulatorze przejdź do pozycji PARUJ i przyciśnij OK; na ekranie widoczny będzie napis CZEKAJ...,
- następnie na odbiorniku RX przytrzymaj przez 3 s lewy przycisk; pokaże się napis PROG,
- następnie przytrzymaj dłużej przycisk środkowy; pokaże się literka „P.”,
- puść przycisk i parowanie zostanie zakończone.

Oba urządzenia automatycznie powrócą do normalnej pracy. Gdy zgaśnie podświetlenie regulatora na odbiorniku pokaże się aktualna siła sygnału oraz aktualna moc nadmuchu (%) Jeśli pracować ma kilka odbiorników z jednym regulatorem to regulator zakończy parowanie dopiero po synchronizacji wszystkich odbiorników.

V. ODBIORNIK RX

Urządzenie należy umieścić w miejscu, w którym temperatura nie przekracza 40°C. Odbiornik przeznaczony jest do montażu w szafie ochronnej, na szynie DIN 35mm. Przewody należy podłączyć do złącz zgodnie z opisem i rysunkiem. Połączenia należy wykonać przewodem o przekroju min 0,5mm², max 1,5mm². W odbiorniku zastosowano złącza montażowe z przyciskiem (zacisk sprężynowy). Przewody podłączeniowe powinny być odizolowane na długości 9-10mm. Wkrętakiem płaskim należy wcisnąć przycisk złącza, wsunąć przewód, a następnie zwolnić przycisk. Sprawdzić poprawność zatrzaśnięcia się przewodu.

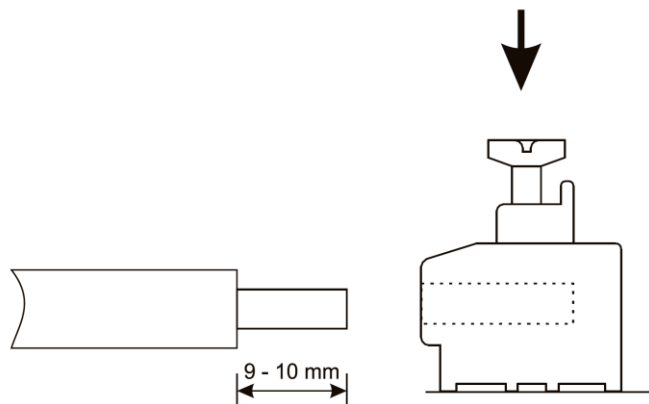

Odbiornik posiada wyjścia do sterowania:

- siłownikiem zaworu grzania – 24 V DC NC,
- siłownikiem zaworu chłodzenia – 24 V DC NC,
- wentylatorem sterownym sygnałem analogowym 0-10V (maksymalnie 5 wentylatorów).
- Dodatkowo odbiornik wyposażony jest w wejście, które może być wykorzystane do podłączenia np. styku okiennego. Stan wejścia sygnalizowany jest na wyświetlaczu:
 - ON – zwarte wejście styku okiennego,
 - OFF – rozwarte wejście styku okiennego, regulator utrzymuje temperaturę minimalną.

Jeśli nie zamierzamy wykorzystywać wejścia założoną fabrycznie zworę należy pozostawić.

OPIS WYŚWIETLACZA

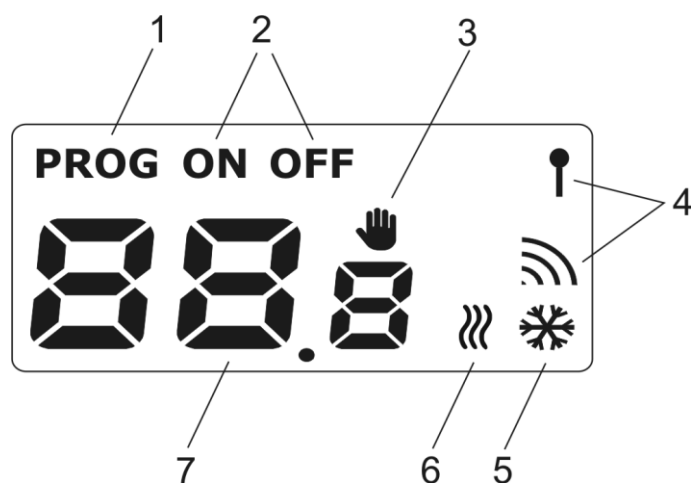

1. Załączona funkcja programowania/testowania,
2. stan wejścia styku okiennego,
3. testowe załączenie wentylatora lub ręczne załączenie grzania/chłodzenia,
4. wskaźnik siły sygnału,
5. symbol załączenia wyjścia chłodzenia,
6. symbol załączenia wyjścia grzania.

OPIS PRZYCISKÓW ODBIORNIKA RX

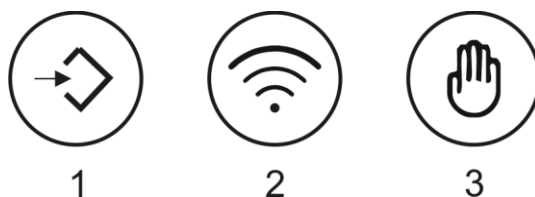

1. Przytrzymanie przycisku przez 3s załącza tryb programowania. Wyświetli się napis „PROG”, „NO” oraz symbol grzania. W trybie programowania krótkie naciśnięcie załącza testowo wentylator, kolejne naciśnięcia powodują zmianę prędkości wentylatora. Jeśli chcemy włączyć tryb parowania należy dłużej przytrzymać środkowy przycisk. Aby wyjść należy dłużej przytrzymać lewy przycisk.
2. W trybie programowania krótkie wciśnięcie uruchamia procedurę parowania z nadajnikiem (regulatorem).
3. W trybie programowania załącza testowo grzanie lub chłodzenie. Tryb testowy trwa 1 min po tym czasie odbiornik wraca do pracy automatycznej.

W sytuacji, gdy odbiornik w ciągu 15 minut nie odbierze sygnału potwierdzającego działanie regulatora, odbiornik (odbiorniki) wyłączą grzanie i przejdą w tryb awaryjny, a po 3 godzinach na wyświetlaczu widoczna będzie litera A. Podłączone urządzenie będzie załączane co 3 h na 20 minut.

VI. PARAMETRY TECHNICZNE

SCHEMAT PODŁĄCZENIA

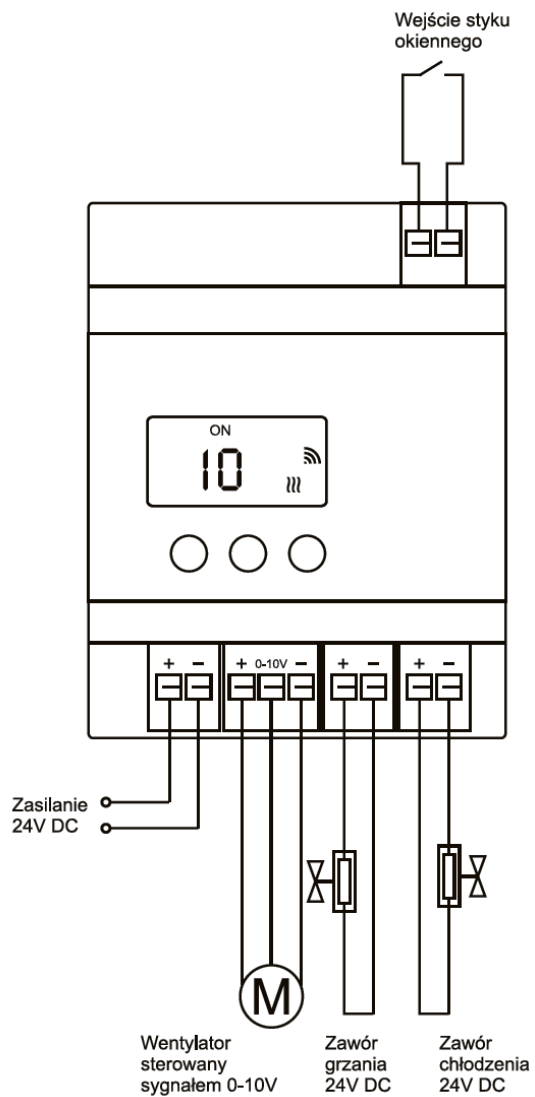

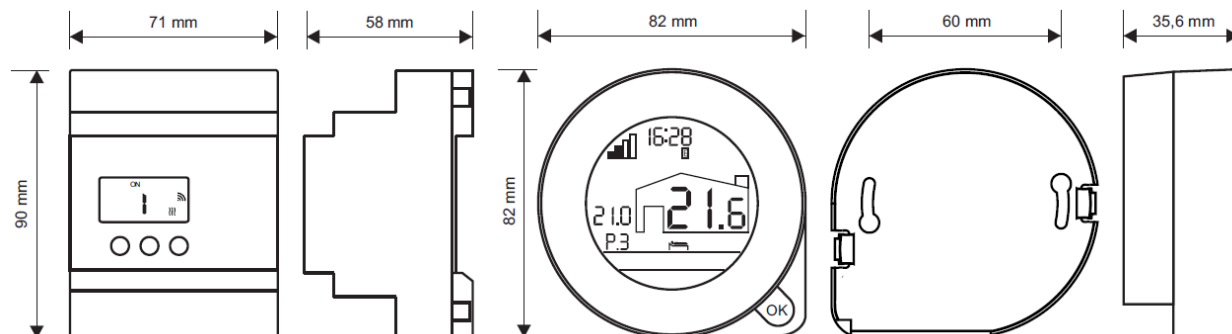
WYMIARY**DANE TECHNICZNE**

Urządzenie sterowane:	klimakonwektory, wodne nagrzewnice powietrza, grzejniki kanałowe, ogrzewanie nadmuchowe
Napięcie zasilania:	regulator 3 V (2 baterie alkaliczne typu AA) odbiornik 24V DC
Maksymalny pobór mocy odbiornika:	1,4 W
Wyjście odbiornika:	wentylator – analogowe 0-10V siłowniki zaworów 24V DC, NC
Maksymalne obciążenie:	siłowniki zaworów 2A 24V DC
Maksymalny zasięg:	do 20 m (w terenie zabudowanym)
Zakres pomiaru temperatury:	od - 9,9°C do +99,9°C
Zakres regulacji temperatury:	od +5°C do +35°C
Dokładność regulacji temperatury:	0,1°C
Dokładność wskazań temperatury:	0,1°C
Sygnalizacja wizualna:	podświetlane wyświetlacze LCD
Temperatura pracy:	od +5°C do +40°C
Temperatura przechowywania:	od 0°C do +45°C
Stopień ochrony:	IP20
Kolor:	regulator biały, odbiornik szary
Sposób montażu:	regulator podstawka/ odbiornik – szafka (szyna DIN 35mm, 4 moduły)
Waga:	regulator bez baterii - 114 g; odbiornik - 120 g
Okres gwarancji:	2 lata
Wymiary (szer./wys./gł.) mm:	regulator - 82/82/35,6; odbiornik - 71/90/58
Częstotliwość pracy:	868MHz
Maksymalna moc nadawania:	<25mW
Klasa regulatora temperatury:	IV
Udział regulatora temperatury w sezonowej efektywności energetycznej ogrzewania pomieszczeń:	2%

ZAWARTOŚĆ ZESTAWU:

- regulator temperatury Euroster Q8TX,
- odbiornik RX,
- baterie alkaliczne AA,
- instrukcja obsługi i montażu z gwarancją,
- podstawka regulatora.

UPROSZCZONA DEKLARACJA ZGODNOŚCI

P.H.P.U. AS AGNIESZKA SZYMAŃSKA- KACZYŃSKA niniejszym oświadcza, że typ urządzenia Euroster Q8TXRX jest zgodny z dyrektywami:

2014/35/UE (LVD), 2014/30/UE (EMC), 2014/53/UE (RED), 2011/65/UE (RoHS).

Pełny tekst deklaracji zgodności UE jest dostępny pod następującym adresem internetowym:
<http://www.euroster.com.pl>

INFORMACJA O UTYLIZACJI ODPADÓW ELEKTRONICZNYCH



To urządzenie zostało zaprojektowane i wykonane z materiałów oraz komponentów wysokiej jakości, które nadają się do ponownego wykorzystania. Symbol przekreślonego kontenera na odpady umieszczony na wyrobie oznacza, że produkt podlega selektywnej zbiórce zgodnie z postanowieniami Dyrektywy Parlamentu Europejskiego i Rady 2012/19/UE.

Produkt zawiera baterie, które podlegają selektywnej zbiórce zgodnie z postanowieniami Dyrektywy Parlamentu Europejskiego i Rady 2006/66/WE.

Takie oznakowanie informuje, że sprzęt elektryczny i elektroniczny oraz baterie i akumulatory po okresie użytkowania, nie mogą być wyrzucone wraz z innymi odpadami pochodzącymi z gospodarstwa domowego. Użytkownik jest zobowiązany do oddania zużytego sprzętu oraz baterii lub akumulatorów prowadzącym punkty zbiórki zużytego sprzętu elektrycznego i elektronicznego oraz baterii i akumulatorów. Prowadzący punkty zbiórki, w tym lokalne punkty zbiórki, sklepy oraz gminne jednostki, tworzą odpowiedni system umożliwiający oddanie tego sprzętu oraz baterii i akumulatorów. Prawidłowa utylizacja zużytego sprzętu oraz baterii i akumulatorów przyczynia się do uniknięcia szkodliwych dla zdrowia ludzi i środowiska naturalnego konsekwencji, wynikających z możliwości obecności w sprzęcie i bateriach składników niebezpiecznych oraz niewłaściwego składowania i przetwarzania takiego sprzętu oraz baterii i akumulatorów.

Wskazówki dotyczące usuwania akumulatorów znajdują się w instrukcji obsługi.

Gospodarstwo domowe spełnia ważną rolę w przyczynianiu się do ponownego użycia i odzysku, w tym recyklingu, zużytego sprzętu, na tym etapie kształtuje się postawy, które wpływają na zachowanie wspólnego dobra jakim jest czyste środowisko naturalne. Gospodarstwa domowe są także jednym z większych użytkowników drobnego sprzętu i racjonalne gospodarowanie nim na tym etapie wpływa na odzyskiwanie surowców wtórnych. W przypadku niewłaściwej utylizacji tego produktu mogą zostać nałożone kary zgodnie z ustawodawstwem krajowym.

KARTA GWARANCYJNA
Regulator EUROSTER Q8TXRX

Warunki gwarancji:

1. Gwarancji udziela się na okres 24 miesięcy liczonych od daty sprzedaży.
2. Uprawnienia wynikające z udzielonej gwarancji są realizowane na terytorium Rzeczypospolitej Polskiej.
3. Reklamowany sterownik wraz z kartą gwarancyjną należy dostarczyć do punktu sprzedaży lub bezpośrednio do producenta po uzgodnieniu formy dostawy.
4. Termin rozpatrzenia gwarancji wynosi 14 dni roboczych od daty otrzymania urządzenia przez producenta.
5. Uprawnionym do dokonywania jakichkolwiek napraw produktu jest wyłącznie producent lub inny podmiot działający z wyraźnego upoważnienia producenta.
6. Gwarancja traci ważność w przypadku uszkodzenia mechanicznego, niewłaściwej eksploatacji i dokonywania napraw przez osoby nieuprawnione.
7. Gwarancja na sprzedany towar konsumpcyjny nie wyłącza, nie ogranicza, ani nie zawiesza uprawnień kupującego wynikających z niezgodności towaru z umową.

.....
data sprzedaży

nr seryjny/data produkcji

pieczętka firmowa
i podpis

serwis: tel.
(65) 57-12-012

Podmiotem udzielającym gwarancji (gwarantem) jest:

P.H.P.U. AS Agnieszka Szymańska-Kaczyńska, Chumiętki 4, 63-840 Krobia