

## EUROSTER 6060

Przewodowy, programowany regulator temperatury, do wszelkich urządzeń grzewczych.



**PRODUCENT: P.H.P.U. AS, Chumiętki 4, 63-840 Krobia**

Aby w pełni wykorzystać możliwości regulatora temperatury należy dokładnie zapoznać się z niniejszą instrukcją obsługi i montażu.

instrukcja do wersji regulatora 08.01.2019

### 1. ZASTOSOWANIE REGULATORA

**Euroster 6060**, to nowoczesny regulator temperatury przeznaczony do regulacji temperatury w pomieszczeniach mieszkalnych i użytkowych w zakresie temperatur od 5°C do 35°C. Stosowany jest do regulacji pracy kotła c.o. i innych elementów instalacji grzewczej. Zastosowany w regulatorze **Euroster 6060** czujnik pozwala na odczyt temperatury co 0,1°C i programowanie temperatury z dokładnością do 0,2°C.

Euroster 6060 pracuje w trzech poziomach temperatur: temperaturze komfortowej (diennej), ekonomicznej (nocnej) i obniżonej (poza domem). Każdą z temperatur można modyfikować w zakresie 5-35°C.

Sterownik można zaprogramować w siedmiodniowym cyklu z dokładnością do 0,5 godz., istnieje zatem możliwość 48 zmian poziomu temperatur w ciągu doby.

Regulator umożliwi zaprogramowanie różnych stref czasowych na każdy z dni tygodnia.

### 2. PODSTAWOWE FUNKCJE REGULATORA

- Trzy poziomy temperatury: komfortowa, ekonomiczna i obniżona (poza domem),
- duży, czytelny, podświetlany wyświetlacz LCD,
- programowanie zakresów z dokładnością do 0,5 godziny,
- szereg użytecznych funkcji: chwilowa nastawa temperatury, funkcja blokady klawiatury, temperatura stała, tryb wakacyjny, sygnalizacja rozładowanych baterii,
- odczyt temperatury z dokładnością do 0,1°C,
- możliwość wyłączenia regulatora po sezonie grzewczym z załączoną temperaturą przeciwmrozową,
- korekta wskazań temperatury,
- regulacja kontrastu wyświetlacza,
- zegar 24-godzinny,
- współpraca z czujnikiem otwarcia okna (funkcja wietrzenia) z możliwością wyboru stanu aktywnego - NC/NO.

### 3. WYGLĄD ZEWNĘTRZNY

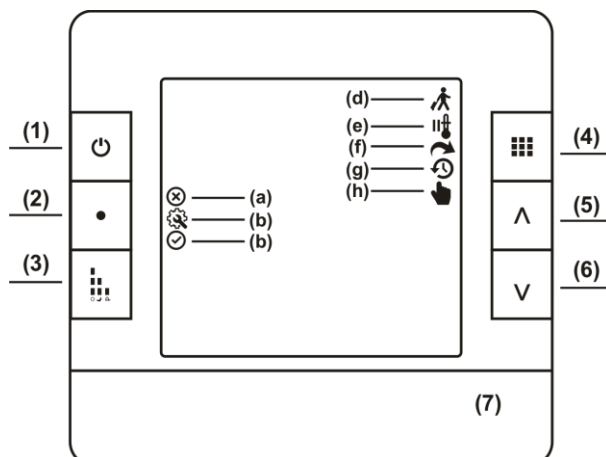









#### 3.1. Znaczenie przycisków

- (1) Przycisk wyłączenia/włączenia regulatora,
- (2) przycisk konfiguracji regulatora (menu),
- (3) nastawa temperatur: komfortowej, ekonomicznej i obniżonej (poza domem),
- (4) wybór trybu pracy,
- (5) zmiana parametrów – zwiększanie,
- (6) zmiana parametrów – zmniejszanie,
- (7) pokrywa przedziału baterii.

#### 3.2. Opis symboli

- (a) anuluj,
- (b) ustawienia daty, godziny, programu, histerezy, oszczędzania energii, kalibracji temperatury, kontrastu wyświetlacza, reset,
- (c) zatwierdzenie,
- (d) tryb urlopowy,
- (e) podtrzymanie temperatury (temperatura stała),
- (f) następna pozycja,
- (g) praca z programem tygodniowym,
- (h) nastawa ręczna.

-  Blokada przycisków.
-  Zabezpieczenie przeciwzamrożeniowe.
-  Symbol załączenia grzania.
-  Sygnalizacja rozładowanych baterii.
-  Symbol wyłączenia regulatora.
-  Nastawa temperatury komfortowej.
-  Nastawa temperatury ekonomicznej.
-  Nastawa temperatury obniżonej (poza domem).

DZIEŃ (DAY) 1 2 3 4 5 6 7: odpowiednio PON. WT. ŚR. CZW. PT. SOB. NIEDZ.

### 4. INSTALACJA

#### 4.1. Zasady bezpieczeństwa

##### UWAGA!

- **Przed rozpoczęciem prac instalacyjnych należy szczegółowo zapoznać się z instrukcją obsługi!**

- **Przed montażem lub demontażem regulatora należy upewnić się, że zasilanie systemu grzewczego jest bezwzględnie odłączone!**
- **Na przewodach podłączonych do regulatora może występować niebezpieczne napięcie (potencjał fazowy zasilania), groźne dla życia, dlatego montaż regulatora należy powierzyć osobie z odpowiednimi kwalifikacjami i uprawnieniami!**
- **Wykonane połączenia elektryczne oraz zastosowane przewody powinny być odpowiednie do stosowanych obciążeń i spełniać wszelkie wymagania!**
- **Nie montować regulatora w pomieszczeniach o podwyższonej wilgotności, chronić przed wodą oraz innymi cieczami!**
- **Nie należy instalować regulatora posiadającego uszkodzenia mechaniczne!**
- **Regulator nie jest elementem bezpieczeństwa. W instalacjach, w których istnieje ryzyko wystąpienia szkód w przypadku awarii układów sterowania, trzeba stosować dodatkowe zabezpieczenia!**
- **Urządzenie nie jest przeznaczone do użytkowania przez dzieci!**
- **W przypadku wystąpienia problemów z prawidłowym działaniem regulatora skontaktować się z instalatorem lub producentem!**

#### 4.2. Wybór miejsca montażu

Regulator przeznaczony jest do montażu wewnątrz pomieszczeń na wysokości ok. 1,5 m nad posadzką. Należy unikać miejsc silnie nasłonecznionych, blisko urządzeń grzewczych lub klimatyzacyjnych, bezpośrednio przy drzwiach, oknach i innych tego typu lokalizacjach, gdzie pomiar temperatury mógłby być łatwo zakłócony przez warunki zewnętrzne. Unikać miejsc o słabej cyrkulacji powietrza, np. zasłoniętych meblami.

Unikać miejsc wilgotnych ze względu na negatywny wpływ wilgoci na trwałość eksploatacyjną urządzenia.

#### 4.3. Otwieranie regulatora

Obudowa regulatora składa się z dwóch głównych części – podstawy ze złączem do podłączenia przewodów i panelu przedniego z wyświetlaczem. Elementy regulatora połączone są ze sobą za pomocą złącza i wkrętu.

Aby otworzyć regulator należy wkrętakiem krzyżowym poluzować wkręt blokujący podstawę. Delikatnie oddzielić panel przedni od podstawy, zwracając uwagę na złącze.

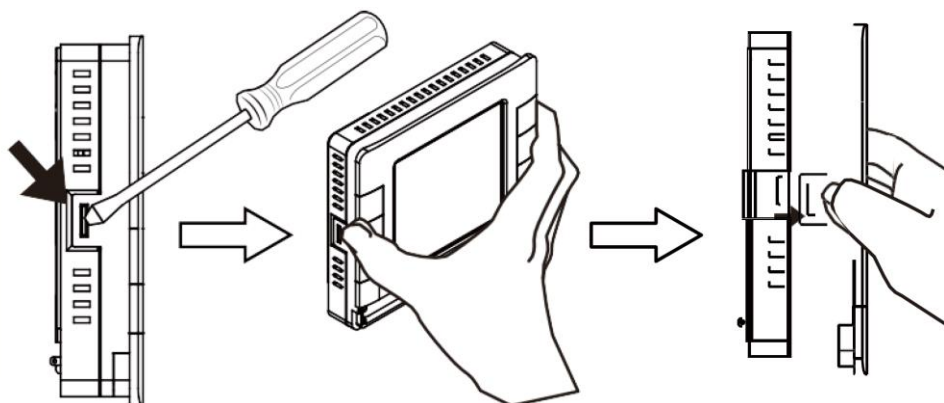

#### 4.4. Montaż regulatora

Przed zamocowaniem regulatora należy doprowadzić wszystkie niezbędne przewody. Połączenia należy wykonać przewodem o przekroju odpowiednim do przełączanego obciążenia. Otwory montażowe regulatora pozwalają na montaż w typowych, głębokich puszkach elektrycznych 60mm lub bezpośrednio na ścianie, za pomocą kołków rozporowych.

Odkręcić pokrywkę złącz, przełożyć przewody przez otwór, zamontować podstawę regulatora do ściany, możliwie najbardziej poziomo i przykręcić przewody. Po zakończeniu montażu należy sprawdzić poprawność podłączenia przewodów. Ponownie przykręcić pokrywkę złącz i założyć przedni panel regulatora.

#### 4.5. Montaż i wymiana baterii

Otworzyć klapkę baterii, zamontować baterie, zwracając uwagę na ich biegunowość. Oznaczenia znajdują się w komorze baterii.

**UWAGA!** Do zasilania regulatora należy stosować wyłącznie baterie typu AA. Nie należy stosować akumulatorów ze względu na ich niższe napięcie i krótszy czas pracy.

Zaleca się wymianę baterii przed każdym sezonem grzewczym.

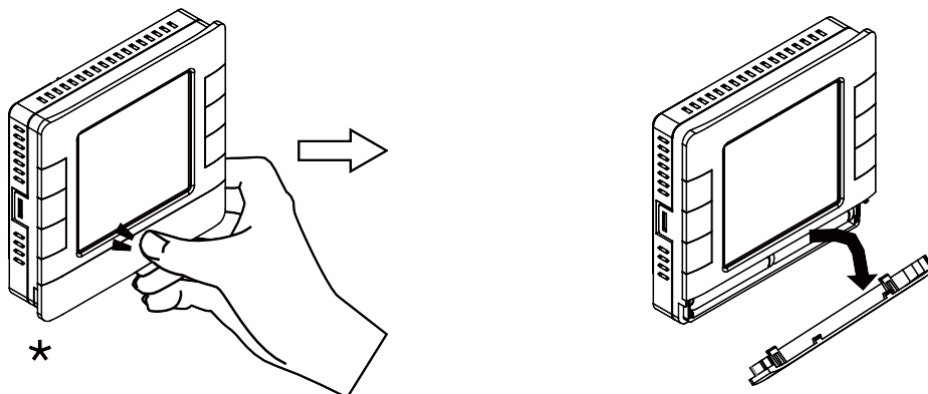

#### 4.6. Przykładowe schematy podłączenia

Przedstawione schematy są uproszczone i nie zawierają wszystkich elementów potrzebnych do prawidłowej instalacji.

##### W układzie z kotłem gazowym

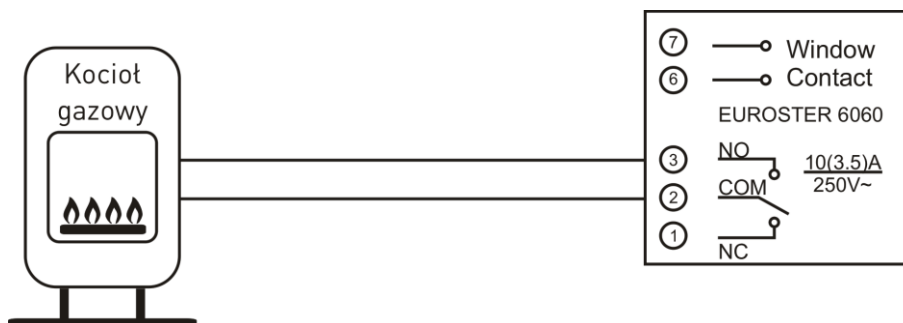

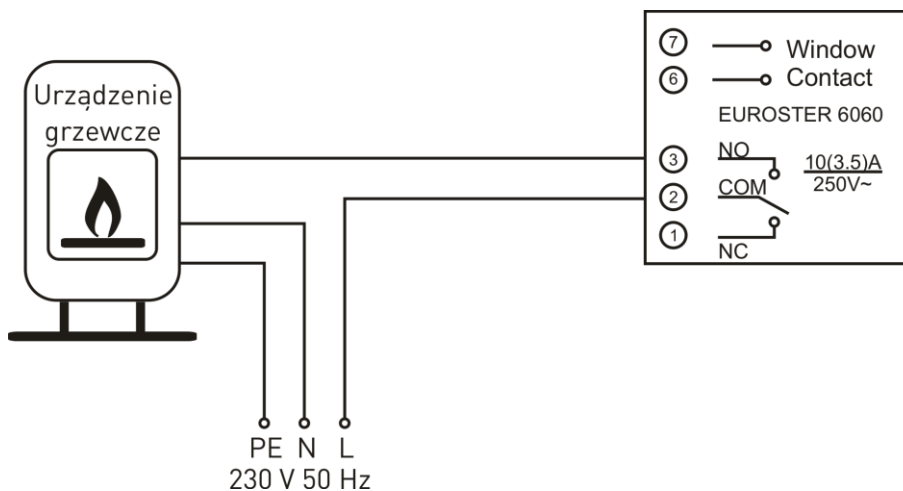

##### W układzie grzewczym







## 5. MODYFIKACJA POZIOMÓW TEMPERATUR



W regulatorze dostępne są trzy poziomy temperatur: komfortowa, ekonomiczna i obniżona (poza domem). Temperatury te obowiązują dla wszystkich dni tygodnia. Wartości temperatur można dowolnie zmieniać w zakresie 5-35°C.

Nastawy fabryczne widoczne są w tabeli:

Typ nastawy	obniżona (AWAY)	komfortowa (COMF)	ekonomiczna (ECO)
Domyślna temperatura	19°C	21°C	20°C
Symbol			

Naciskając przycisk  wybierz poziom temperatury do zmiany - COMF/AWAY/ECO. Przyciskami   ustaw żadaną wartość temperatury. Naciśnij przycisk , aby wyjść z trybu programowania i przywrócić podstawowy wygląd wyświetlacza.

## 6. KONFIGURACJA REGULATORA

Aby przejść do trybu programowania naciśnij i przytrzymaj przez 3 s przycisk programowania . Tryb programowania służy do konfigurowania daty (DATE), godziny (TIME), programów (PROG), histerezy (DIFF), funkcji wietrzenia (ES), kalibracji temperatury (T CAL), kontrastu (CONT) lub resetowania urządzenia (przywrócenia ustawień fabrycznych). Wprowadź pozycję, którą chcesz skonfigurować i zatwierdź  lub wybierz następną pozycję  i dokończ programowanie. Zadana wartość zostanie automatycznie zapisana przed wprowadzeniem nastaw kolejnej pozycji.

### 6.1. Kasowanie programów – resetowanie regulatora



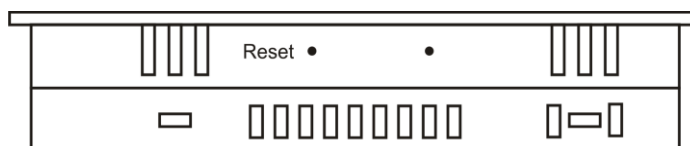





Przed rozpoczęciem programowania należy nacisnąć przycisk RESET.



### 6.2. Ustawianie daty (DATE)

Aby ustawić datę naciśnij przycisk .

Konfiguracja odbywa się w kolejności: rok > miesiąc > dzień.







Korzystając z przycisków   wybierz rok. Naciśnij . Korzystając z przycisków   wybierz miesiąc. Naciśnij . Korzystając z przycisków   wybierz dzień. Naciśnij .

Naciśnij  aby zachować ustawienia daty i przejść do ustawiania zegara lub wyjść z menu.

### 6.3. Ustawianie zegara (TIME)

Aby ustawić zegar naciśnij .



Konfiguracja odbywa się w kolejności: godziny > minuty.

Korzystając z przycisków   wybierz godzinę. Naciśnij . Korzystając z przycisków   wybierz minuty. Naciśnij . Naciśnij  aby zachować ustawienia zegara i przejść do ustawiania programów lub wyjść z menu.

### 6.4. Programowanie (PROG)

Aby przejść do programowania naciśnij .

Regulator pracuje w oparciu o następujące tryby programowania: 5+2 dni, 7 dni lub 1 dzień.

Korzystając z przycisków   wybierz tryb, według którego będzie pracował regulator, a następnie naciśnij .

Tryb 1 DAY umożliwia zapis odrębnych programów dla każdego dnia tygodnia osobno.





Tryb 5+2D umożliwia zapis programów dla wszystkich dni roboczych razem oraz dla soboty i niedzieli.



Tryb 7 DAY umożliwia zapis programów dla wszystkich dni tygodnia.





Punktem początkowym programowania jest północ (0:00) w poniedziałek. Okres trwania

nastawy zmieniany jest w skokach co 30 minut.

Przyciskiem  wybierz nastawę komfortową  (trzy kreski), ekonomiczną  (dwie kreski) lub obniżoną  (jedna kreska). Następnie przyciskiem  wybierz przedział czasowy, który będzie obowiązywał dla danego poziomu temperatury. Dla ułatwienia przy wyborze będzie wyświetlany czas przedziału. Przytrzymanie przycisku  spowoduje przyśpieszenie wprowadzanych zmian.

Przyciskami   możemy przesunąć godzinę w przedziale bez zmiany harmonogramu np. jeśli chcemy dokonać tylko korekty harmonogramu.

Naciśnij przycisk  aby zmienić dzień tygodnia dla nastawianych programów.

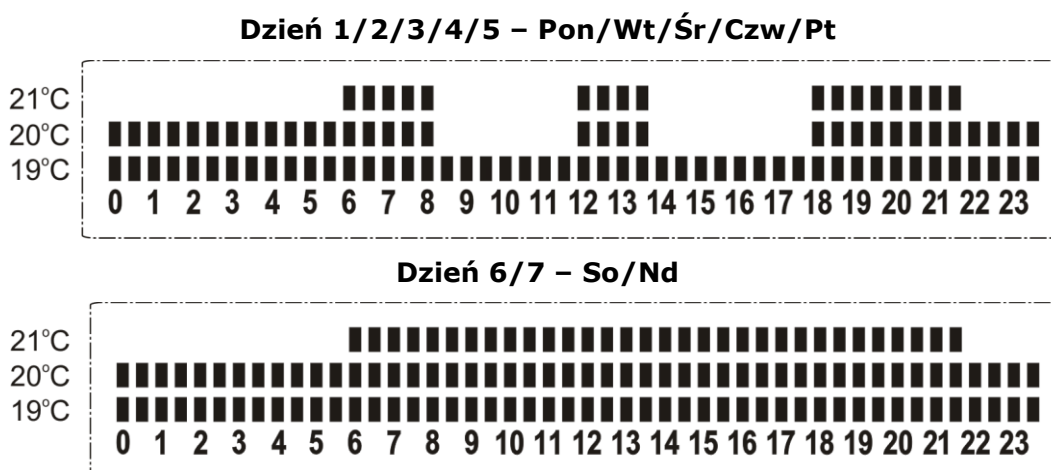

Naciśnij  aby zachować ustawienia programów i przejść do ustawiania histerezy.

Przykładowy program w trybie 5+2.



### 6.5. Ustawianie histerezy (DIFF)

Jest to różnica pomiędzy temperaturą aktualną i zadaną, którą dopuszcza regulator. Określa precyzję z jaką będzie sterowana temperatura pomieszczenia. Aby przejść do ustawiania histerezy naciśnij .

Korzystając z przycisków   zmień wartość histerezy (dostępne wartości: 0,2/0,4/0,5/0,6/0,8/1; fabrycznie ustawiona jest wartość: 0,5).





Zapisz nową wartość naciskając .



Przyciskiem  przejdź do ustawiania funkcji wietrzenia.



### 6.6. Funkcja wietrzenia (ES)

Do regulatora Euroster 6060 można podłączyć czujnik, który sygnalizuje otwarte okno lub drzwi. Przy otwartym oknie regulator obniża temperaturę grzania do zadanej wartości. Funkcja oszczędzania energii podczas wietrzenia pozwala zoptymalizować koszty ogrzewania.

Styk oszczędzania energii może pracować w dwóch trybach:

  Załączanie, gdy styk jest „zwały”. /   Załączanie, gdy styk jest „rozwały”.

Za pomocą przycisków   wybierz żądany tryb pracy styku i naciśnij .



Korzystając z przycisków   zmień nastawę temperatury (nastawa fabryczna wynosi 18°C). Zakres regulacji: 5°C – 35°C.



Jeśli nie korzystasz z funkcji oszczędzania energii wybierz „tryb zwarty” (ustawienie fabryczne). Na wyświetlaczu LCD pojawia się symbol „ES” przez cały czas pracy w funkcji oszczędzania energii i utrzymywania zadanej temperatury oszczędzania, aż do momentu zmiany trybu pracy styku „ES”.

Naciśnij , aby zachować ustawienia oszczędzania energii i przejść do kalibracji odczytu temperatury.





### 6.7. Kalibracja odczytu temperatury (T CAL)

Kalibracja temperatury pozwala wyregulować odczyt temperatury w zakresie +/- 3,5°C. Funkcja ta jest przydatna, jeśli regulator umieszczony jest w nieco cieplejszym lub chłodniejszym punkcie pomieszczenia.

Naciśnij przycisk , aby wprowadzić zmianę. Przyciskami   ustaw nową wartość. Zapisz



nową wartość naciskając . Naciśnij przycisk , aby przejść do ustawiania jasności wyświetlacza LCD.



### 6.8. Kontrast wyświetlacza LCD (CONT)

Funkcja ta służy do regulacji kontrastu wyświetlacza. Naciśnij , aby przejść do ustawiania jasności wyświetlacza LCD. Korzystając z przycisków   wybierz dogodnie ustawienie (1~10). Naciśnij przycisk  aby zachować ustawienie, a następnie naciśnij , aby przejść do przywracania ustawień fabrycznych.

### 6.9. Przywracanie ustawień fabrycznych (RESET)

Funkcja ta służy do kasowania wszystkich wprowadzonych nastaw i przywracania ustawień fabrycznych regulatora. Naciśnij , aby przejść do „przywracania ustawień fabrycznych”.



Przyciskami   wybierz

 (NIE) lub  (TAK).

#### Uwaga!

Wybranie opcji „tak” spowoduje skasowanie wszystkich wprowadzonych ustawień. Naciśnij przycisk  aby wyjść z trybu programowania i przywrócić podstawowy wygląd wyświetlacza.

## 7. FUNKCJE DOSTĘPNE PODCZAS UŻYTKOWANIA





Ikona  pojawia się na wyświetlaczu podczas pracy w trybie zaprogramowanych nastaw (realizacja programu tygodniowego). Naciśnij przycisk , aby dokonać wyboru funkcji:

- nastawa ręczna,
- nastawa ręczna z nastawionym czasem jej trwania,
- temperatura stała,
- tryb wakacyjny.

Wybór zatwierdź przyciskiem  lub zrezygnuj z wyboru funkcji naciskając przycisk .

### 7.1. Nastawa ręczna

Funkcja nastawy ręcznej umożliwia tymczasową zmianę temperatury bez wprowadzania zmian zapisanych w programach regulatora. Regulator będzie pracował według nowej nastawy temperatury przez okres trwania bieżącego programu. Wraz z początkiem kolejnego programu nastawa ręczna zostanie zakończona i regulator powróci do pracy według zaprogramowanych temperatur.





Aby załączyć nastawę ręczną wystarczy nacisnąć przycisk , zmienić temperaturę korzystając z przycisków  . Następnie nacisnąć przycisk , aby załączyć tryb nastawy ręcznej. Na wyświetlaczu obok temperatury aktualnej pojawi się symbol nastawy ręcznej .





Naciśnij przycisk , aby zakończyć pracę w trybie nastawy ręcznej i powrócić do pracy według zaprogramowanych nastaw.

### 7.2. Nastawa ręczna z określonym czasem trwania

Funkcja umożliwia tymczasową zmianę temperatury bez wprowadzania zmian zapisanych w programach regulatora przez określoną liczbę godzin (od jednej do dziewięciu). Regulator będzie pracował według nowej nastawy temperatury przez zadany okres czasu, a następnie powróci do pracy zgodnie z programem tygodniowym.



Aby załączyć ręczną zmianę okresu temperatury komfortowej naciśnij dwa razy przycisk 





umożliwiający przejście z trybu  w tryb pracy ręcznej . Za pomocą przycisków   ustaw

żądany czas trwania temperatury. Na wyświetlaczu pojawi się informacja o liczbie godzin pracy. Zatwierdź ustawienie naciskając przycisk . Następnie za pomocą przycisków   ustaw żadaną temperaturę. Naciśnij przycisk , aby załączyć funkcję. Na wyświetlaczu pojawi się czas trwania nastawy ręcznej.









Naciśnięcie przycisku  zakończy działanie funkcji przed upływem nastawionego czasu trwania. Regulator powróci do pracy według zaprogramowanych nastaw.

### 7.3. Podtrzymanie temperatury (temperatura stała)

Regulator utrzymuje nastawioną temperaturę niezależnie od zaprogramowanych ustawień. Aby załączyć pracę ze stałą temperaturą naciskaj przycisk , umożliwiającą przejście z trybu  w tryb podtrzymania .

Za pomocą przycisków   ustaw żądaną temperaturę. Rozpocznij pracę w trybie podtrzymania naciskając . Aby zakończyć pracę w trybie podtrzymania i powrócić do pracy według zaprogramowanych nastaw naciśnij .

### 7.4. Tryb urlopowy





Aby przejść w tryb urlopu naciskaj przycisk  i przejdź z trybu  w tryb . Podtrzymanie na czas urlopu służy do ustawienia żądanej temperatury na czas przebywania na urlopie. Dzięki temu można znacząco obniżyć zużycie energii przez układ grzewczy. Nastaw liczbę dni urlopu używając przycisków  . Na zegarze wyświetlona zostanie żądana liczba dni trybu urlopowego. Po wybraniu odpowiedniej liczby dni urlopu naciśnij przycisk  i ustaw żądaną temperaturę przyciskami  . Temperaturę w tym trybie można regulować w zakresie od 5°C do 35°C. Naciśnij , aby załączyć tryb urlopu.

Na wyświetlaczu pojawi się data zakończenia urlopu i symbol zabezpieczenia przeciwzamrożeniowego.





Naciśnij przycisk , aby zakończyć pracę w trybie urlopu przed upływem nastawionego czasu i powrócić do pracy według zaprogramowanych nastaw.

### 7.5. Wyłączanie regulatora po sezonie grzewczym

W tym trybie regulator przestawia się na maksymalną oszczędność energii. Nie ma możliwości zmiany temperatury. W ramach zabezpieczenia przeciwzamrożeniowego grzanie załączy się wyłącznie po to, by nie dopuścić do spadku temperatury poniżej 5°C.

Załączanie funkcji - naciśnij przycisk , na wyświetlaczu pojawi się symbol zasilania  i zabezpieczenia przeciwzamrożeniowego . Aby włączyć regulator naciśnij ponownie przycisk . Regulator będzie pracował zgodnie z ustawieniami.

### 7.6. Funkcja blokady przycisków

Regulator posiada funkcję blokady przycisków. Włączenie blokady sygnalizowane jest symbolem . W tym przypadku nie można zmienić żadnych nastaw. Jednocześnie naciśnij i przytrzymaj przez około 5 s oba przyciski   do momentu załączenia funkcji blokady przycisków i pojawienia się na wyświetlaczu symbolu blokady. Wyłączenie blokady następuje po ponownym przytrzymaniu przycisków   przez około 5 s.

### 7.7. Sygnalizacja rozładowanych baterii

Symbol rozładowanych baterii  pojawia się na wyświetlaczu wówczas, gdy poziom energii w bateriach jest zbyt niski i niezbędna jest ich jak najszybsza wymiana.

## 8. KONSERWACJA

Do czyszczenia regulatora nie należy używać rozpuszczalników i agresywnych detergentów, które mogą uszkodzić powierzchnię obudowy i wyświetlacz. Obudowę regulatora czyścimy miękką ściereczką.



## 9. WYMIARY

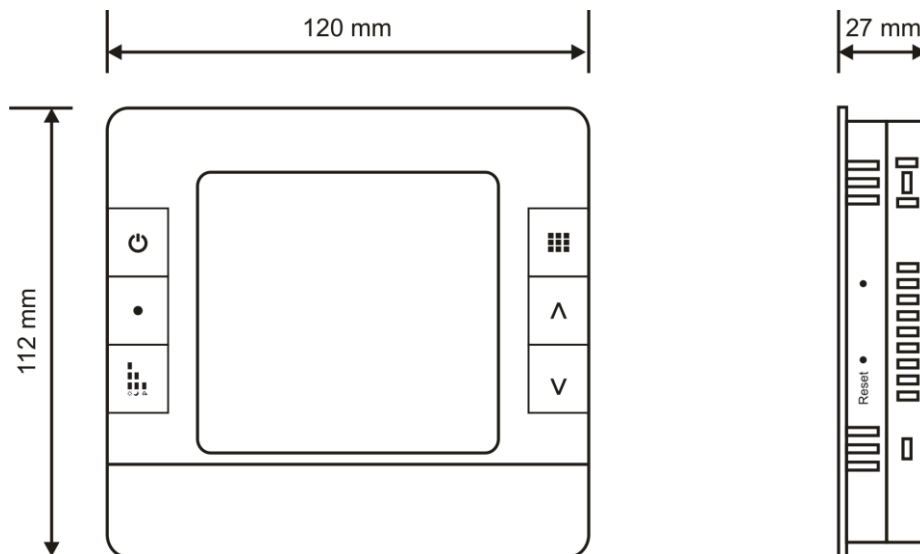

## 10. DANE TECHNICZNE

Urządzenie sterowane	- systemy grzewcze
Napięcie zasilania	- 3V (2 baterie AA)
Wyjście regulatora	- przekaźnikowe, beznapięciowe, SPDT
Maksymalne obciążenie	- 10(3,5) A 230V 50 Hz
Zakres pomiaru temperatury	- od 0°C do +50°C
Zakres regulacji temperatury	- od +5°C do +35°C
Dokładność regulacji temperatury	- 0,2°C
Dokładność wskazań temperatury	- 0,1°C
Zakres histerezy	- 0,2°C/0,4°C/0,5°C/0,6°C /0,8°C/1°C
Sygnalizacja wizualna	- podświetlany wyświetlacz LCD
Temperatura pracy	- od +5°C do +45°C
Temperatura przechowywania	- od -10°C do +60°C
Stopień ochrony	- IP20
Kolor	- biały
Sposób montażu	- naścienny
Waga regulatora bez baterii	- 195g
Okres gwarancji	- 2 lata
Klasa regulatora temperatury	- I
Udział regulatora temperatury w sezonowej efektywności energetycznej ogrzewania pomieszczeń	- 1%

## 11. ZAWARTOŚĆ ZESTAWU

- Regulator temperatury **Euroster 6060**,
- 2 baterie alkaliczne AA,
- kołki rozporowe,
- instrukcja obsługi i montażu z gwarancją.

## 12. UPROSZCZONA DEKLARACJA ZGODNOŚCI

P.H.P.U. AS AGNIESZKA SZYMAŃSKA-KACZYŃSKA niniejszym oświadcza, że typ urządzenia Euroster 6060 jest zgodny z dyrektywami: 2014/35/UE (LVD), 2014/30/UE (EMC), 2011/65/UE (RoHS).

Pełny tekst deklaracji zgodności UE jest dostępny pod następującym adresem internetowym:

**[www.euroster.pl](http://www.euroster.pl)**

### 13. INFORMACJA O UTYLIZACJI ODPADÓW ELEKTRONICZNYCH



To urządzenie zostało zaprojektowane i wykonane z materiałów oraz komponentów wysokiej jakości, które nadają się do ponownego wykorzystania. Symbol przekreślonego kontenera na odpady umieszczony na wyrobie (Rys. 1) oznacza, że produkt podlega selektywnej zbiórce zgodnie z postanowieniami Dyrektywy Parlamentu Europejskiego i Rady 2012/19/UE.

Produkt zawiera baterie, które są oznaczone symbolem przekreślonego kontenera na odpady (Rys.1). Baterie podlegają selektywnej zbiórce zgodnie z postanowieniami Dyrektywy Parlamentu Europejskiego i Rady 2006/66/WE.

Takie oznakowanie informuje, że sprzęt elektryczny i elektroniczny oraz baterie i akumulatory po okresie użytkowania, nie mogą być wyrzucone wraz z innymi odpadami pochodzącymi z gospodarstwa domowego. Użytkownik jest zobowiązany do oddania zużytego sprzętu oraz baterii lub akumulatorów prowadzącym punkty zbiórki zużytego sprzętu elektrycznego i elektronicznego oraz baterii i akumulatorów. Prowadzący punkty zbiórki, w tym lokalne punkty zbiórki, sklepy oraz gminne jednostki, tworzą odpowiedni system umożliwiający oddanie tego sprzętu oraz baterii i akumulatorów. Prawidłowa utylizacja zużytego sprzętu oraz baterii i akumulatorów przyczynia się do uniknięcia szkodliwych dla zdrowia ludzi i środowiska naturalnego konsekwencji, wynikających z możliwości obecności w sprzęcie i bateriach składników niebezpiecznych oraz niewłaściwego składowania i przetwarzania takiego sprzętu oraz baterii i akumulatorów.

Gospodarstwo domowe spełnia ważną rolę w przyczynianiu się do ponownego użycia i odzysku, w tym recyklingu, zużytego sprzętu, na tym etapie kształtuje się postawy, które wpływają na zachowanie wspólnego dobra jakim jest czyste środowisko naturalne. Gospodarstwa domowe są także jednym z większych użytkowników drobnego sprzętu i racjonalne gospodarowanie nim na tym etapie wpływa na odzyskiwanie surowców wtórnych. W przypadku niewłaściwej utylizacji tego produktu mogą zostać nałożone kary zgodnie z ustawodawstwem krajowym.

### KARTA GWARANCYJNA

#### Regulator EUROSTER 6060

Warunki gwarancji:

1. Gwarancji udziela się na okres 24 miesięcy liczonych od daty sprzedaży.
2. Uprawnienia wynikające z udzielonej gwarancji są realizowane na terytorium Rzeczypospolitej Polskiej.
3. Reklamowany regulator wraz z kartą gwarancyjną należy dostarczyć do punktu sprzedaży lub bezpośrednio do producenta po uzgodnieniu formy dostawy.
4. Termin rozpatrzenia gwarancji wynosi 14 dni roboczych od daty otrzymania urządzenia przez producenta.
5. Uprawnionym do dokonywania jakichkolwiek napraw produktu jest wyłącznie producent lub inny podmiot działający z wyraźnego upoważnienia producenta.
6. Gwarancja traci ważność w przypadku uszkodzenia mechanicznego, niewłaściwej eksploatacji i dokonywania napraw przez osoby nieuprawnione.
7. Gwarancja na sprzedany towar konsumpcyjny nie wyłącza, nie ogranicza, ani nie zawiesza uprawnień kupującego wynikających z niezgodności towaru z umową.

.....  
data sprzedaży

nr seryjny/data produkcji

pieczętka firmowa  
i podpis

serwis: tel.  
(65) 57-12-012

**Podmiotem udzielającym gwarancji (gwarantem) jest:  
P.H.P.U. AS Agnieszka Szymańska-Kaczyńska, Chumiętki 4, 63-840 Krobia**