

EUROSTER 4020TXRX

Bezprzewodowy, dobowy regulator temperatury, do wszelkich urządzeń grzewczych i klimatyzacyjnych.

PRODUCENT: P.H.P.U. AS, Chumiętki 4, 63-840 Krobia

Aby w pełni wykorzystać możliwości regulatora temperatury należy dokładnie zapoznać się z niniejszą instrukcją obsługi i montażu.

instrukcja do wersji regulatora 11.09.2020

1. ZASTOSOWANIE REGULATORA

Euroster 4020TXRX, to prosty w obsłudze regulator temperatury przeznaczony do regulacji temperatury w pomieszczeniach mieszkalnych i użytkowych w zakresie temperatur od 5°C do 35°C. Stosowany jest do regulacji pracy kotła c.o. i innych elementów instalacji grzewczej. Steruje urządzeniami elektrycznymi, ogrzewaniem podłogowym i klimatyzacją. Zastosowany w regulatorze **Euroster 4020TXRX** czujnik pozwala na odczyt i programowanie temperatury z dokładnością 0,1°C. Posiada funkcję obniżenia nocnego temperatury zadanej. Temperaturę zadaną można modyfikować w zakresie 5-35°C. Regulator można zaprogramować w dobowym cyklu pracy.

2. PODSTAWOWE FUNKCJE REGULATORA

- nie wymaga prowadzenia przewodów pomiędzy regulatorem, a urządzeniem sterowanym,
- prosty w obsłudze regulator temperatury umożliwiający łatwe sterowanie temperaturą w pomieszczeniach mieszkalnych i użytkowych,
- dwukierunkowa komunikacja zapewnia wysoką niezawodność działania i odporność na zakłócenia,
- możliwość współpracy z maksymalnie 6 odbiornikami Euroster RX,
- funkcja czasowego obniżenia temperatury zadanej,
- czytelny, podświetlany wyświetlacz LCD,
- blokada regulatora dowolnym 3 cyfrowym kodem,
- możliwość pracy w jednym z trzech trybów pracy:
 - ✓ tryb regulacji temperatury pomieszczenia
 - ✓ tryb regulacji temperatury podłogi
 - ✓ tryb regulacji temperatury z ograniczeniem temperatury podłogi
- jednoczesne wyświetlanie na ekranie temperatury aktualnej i zadanej,
- histereza ustawiana w zakresie od 0,2°C do 10°C lub regulacja PWM,
- nastawa i odczyt temperatury z dokładnością do 0,1°C,
- możliwość wyłączenia regulatora po sezonie grzewczym,
- sygnalizacja rozładowanych baterii,
- korekta wskazań temperatury,
- wykonanie natynkowe.

3. WYGLĄD ZEWNĘTRZNY REGULATORA

KORPUS

- a. Wyłącznik regulatora
- b. Manipulator do obsługi regulatora.
- c. Wyświetlacz.

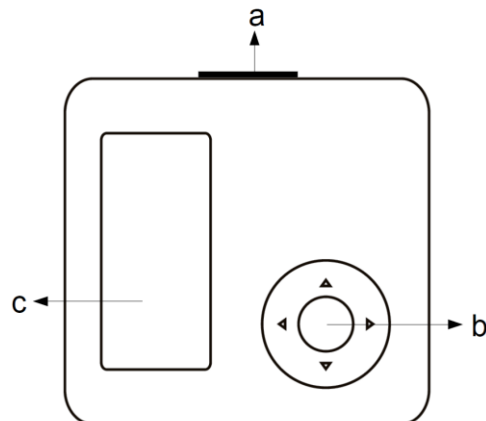

WYŚWIETLACZ

- A. Symbol połączenia radiowego
- B. Temperatura aktualna.
- C. Załączona funkcja obniżenia temperatury zadanej.
- D. Temperatura zadana.
- E. Symbol załączonego grzania.
- F. Symbol aktywnej blokady regulatora.

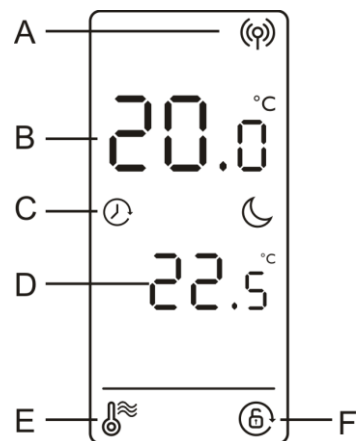

4. WYGLĄD ZEWNĘTRZNY ODBIORNIKA RX

- A. Włącznik pracy ciągłej urządzenia grzewczego.
- B. Przycisk do wprowadzania ustawień z diodami Led do sygnalizacji.
- C. Przewód wyjściowy.

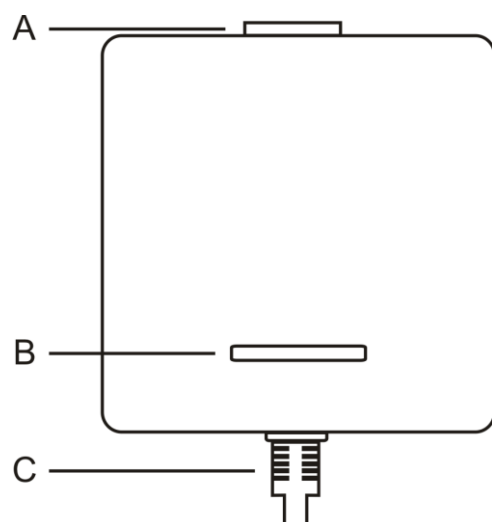

5. INSTALACJA

5.1. Zasady bezpieczeństwa

UWAGA!

- **Przed rozpoczęciem prac instalacyjnych należy szczegółowo zapoznać się z instrukcją obsługi! Nieprawidłowy montaż i niewłaściwe użytkowanie mogą spowodować poważne zagrożenie dla użytkownika lub innych osób oraz doprowadzić do strat materialnych!**
- **Przed montażem lub demontażem zestawu należy upewnić się, że zasilanie systemu grzewczego/chłodzącego jest bezwzględnie odłączone!**
- **Na przewodach podłączonych do odbiornika może występować niebezpieczne napięcie (potencjał fazowy zasilania), groźne dla życia, dlatego montaż regulatora należy powierzyć osobie z odpowiednimi kwalifikacjami i uprawnieniami!**
- **Wykonane połączenia elektryczne oraz zastosowane przewody powinny być odpowiednie do stosowanych obciążeń i spełniać wszelkie wymogi!**
- **Nie montować zestawu w pomieszczeniach o podwyższonej wilgotności, chronić przed wodą oraz innymi cieczami!**
- **Nie należy instalować zestawu posiadającego uszkodzenia mechaniczne!**
- **Regulator nie jest elementem bezpieczeństwa. W instalacjach, w których istnieje ryzyko wystąpienia szkód w przypadku awarii układów sterowania, trzeba stosować dodatkowe zabezpieczenia!**
- **Urządzenie nie jest przeznaczone do użytkowania przez dzieci!**
- **W przypadku wystąpienia problemów z prawidłowym działaniem regulatora skontaktować się z instalatorem lub producentem!**

5.2. Wybór miejsca montażu

Regulator przeznaczony jest do montażu wewnątrz pomieszczeń. Dla zapewnienia w pełni efektywnej pracy regulatora prosimy przestrzegać poniższych zaleceń dotyczących miejsca umieszczenia urządzenia:

- regulator umieścić na wysokości około 1,5m nad posadzką,
- unikać miejsc silnie nasłonecznionych, blisko urządzeń grzewczych lub klimatyzacyjnych, bezpośrednio przy drzwiach, oknach i innych tego typu lokalizacjach, gdzie pomiar temperatury mógłby być łatwo zakłócony przez warunki zewnętrzne,
- unikać miejsc o słabej cyrkulacji powietrza, np. zasłoniętych meblami,
- unikać miejsc wilgotnych - ze względu na negatywny wpływ na trwałość eksploatacyjną urządzenia.

5.3. Montaż i wymiana baterii

Baterie zamontować w regulatorze, zwracając uwagę na ich biegunowość. Oznaczenia znajdują się w komorze baterii. Następnie założyć (zatrzasnąć) regulator na podstawie.

UWAGA! Do zasilania regulatora należy stosować wyłącznie baterie alkaliczne typu AAA. Nie należy stosować akumulatorów ze względu na ich niższe napięcie i krótszy czas pracy.

Zaleca się wymianę baterii przed każdym sezonem grzewczym.

5.4. Przykładowe schematy podłączenia

Przedstawione schematy są uproszczone i nie zawierają wszystkich elementów potrzebnych do prawidłowej instalacji.

W układzie z urządzeniem zasilanym 230 V 50 Hz

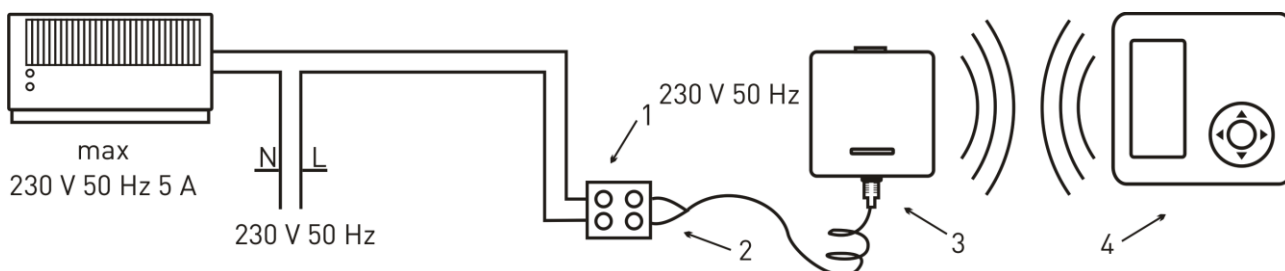

1. Elektryczna kostka połączeniowa
2. Przewód wyjściowy, wykorzystany styk COM - NO (normalnie otwarty)
3. Euroster RX (odbiornik)
4. Euroster TX umieszczony w dowolnym pomieszczeniu

W układzie z kotłem gazowym

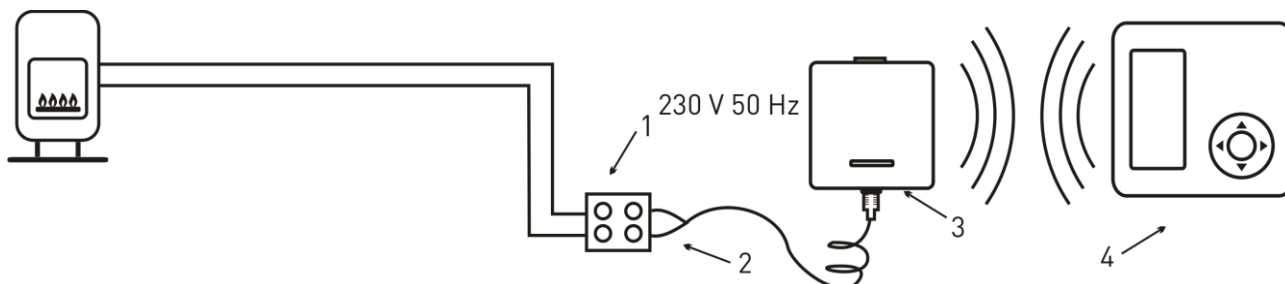

1. Elektryczna kostka połączeniowa
2. Przewód wyjściowy, wykorzystany styk COM - NO (normalnie otwarty)
3. Euroster RX (odbiornik)
4. Euroster TX umieszczony w dowolnym pomieszczeniu

5.5. USTAWIANIE TEMPERATURY

Przyciskami „▼▲” ustawiamy żądaną wartość temperatury. Pierwsze naciśnięcie jednego z przycisków powoduje załączenie podświetlenia, kolejne odpowiednio obniżanie lub podwyższanie wartości temperatury ze skokiem 0,1°C. Im dłużej przycisk będzie naciśnięty tym wartości będą zmieniać się szybciej. Zmianę temperatury zatwierdzamy środkowym przyciskiem lub czekamy, aż nastawiona wartość przestanie pulsować i zostanie zapamiętana. Nastawa fabryczna wynosi 20°C.

6. FUNKCJA CZASOWEGO OBNIŻENIA TEMPERATURY ZADANEJ (🕒)

Pozwala na zapisanie temperatury obniżenia (🌙) i czasu jej trwania oraz temperatury komfortowej (☀️), która będzie obowiązywała w pozostałym czasie doby. Ustawiony program będzie realizowany każdego dnia tygodnia.

Włączenie funkcji:

- przyciskami „▼▲” ustaw temperaturę komfortową,
- zatwierdź środkowym przyciskiem,
- naciśnij i przez 3 sekundy przytrzymaj środkowy przycisk,
- na ekranie pojawi się pulsująca wartość temperatury, która ma obowiązywać podczas obniżenia (symbol 🌙),
- przyciskami „▼▲” ustaw żądaną wartość temperatury,
- zatwierdź środkowym przyciskiem,
- następnie przyciskami „▼▲” ustaw czas trwania obniżenia,
- zatwierdź środkowym przyciskiem.

Od tego momentu regulator realizuje program przez wszystkie dni tygodnia. Przez czas trwania obniżenia będzie wyświetlany symbol 🌙, a przez pozostały czas doby symbol ☀️.

Jeśli chcemy zmienić temperatury zadane bez wyłączenia funkcji należy:

- nacisnąć prawy przycisk „▶”,
- ponownie nacisnąć prawy przycisk - wybrać temperaturę komfortową ☀️ lub obniżoną 🌙,
- przyciskami „▼▲” ustawić żądaną wartość temperatury,
- zatwierdzić środkowym przyciskiem.

Jeśli chcemy wyłączyć funkcję należy przez 3 sekundy przytrzymać środkowy przycisk. Funkcję czasowego obniżenia można ustawić w zakresie od 1 do 23 godzin.

7. CHWILOWA ZMIANA TEMPERATURY

Podczas pracy regulatora z czasowym obniżeniem temperatury możemy dokonywać zmian temperatury zadanej przyciskami „▼▲”. Zmieniona wartość temperatury obowiązuje jednak jedynie do najbliższej zmiany wynikającej z ustawionego czasu obniżenia. Na czas chwilowej zmiany temperatury wyświetlany jest symbol .

8. KONFIGURACJA REGULATORA

Wciśnięcie i przytrzymanie przez około 2 sekundy przycisków środkowego i prawego powoduje wejście do trybu serwisowego. Konfiguracja regulatora przebiega w następujący sposób: przyciskami „▼▲” wybieramy odpowiedni parametr, środkowym przyciskiem umożliwiamy zmianę wartości, przyciskami „▼▲” dokonujemy zmian, środkowym przyciskiem zatwierdzamy zmienioną wartość. Możemy zmieniać następujące parametry:

- **ograniczenie zakresu temperatury – dolne (LO)**

Parametr umożliwia ograniczenie ustawianego zakresu temperatury. Tym parametrem ograniczamy zakres dla niższych wartości.
Wartość domyślna 5°C.

- **Ograniczenie zakresu temperatury – górne (HI)**

Parametr umożliwia ograniczenie ustawianego zakresu temperatury. Tym parametrem ograniczmy zakres dla wyższych wartości.
Wartość domyślna 35°C.

Przykład

Jeśli chcemy ustawiać temperaturę zadaną w zakresie od 18°C do 23°C musimy ustawić wartość „LO” na 18°C, a wartość „HI” na 23°C.

- **Histereza/PWM (H)**

Dostępne są dwie możliwości pracy algorytmu załączania grzania: histereza lub PWM. W przypadku histerezy załączenie urządzenia bazuje wyłącznie na różnicy między temperaturą zadaną, a aktualną. Parametr określa precyzję z jaką będzie sterowana temperatura pomieszczenia. Histerezę można ustawić w zakresie 0,2°C - 10°C, fabrycznie ustawiona jest wartość 0,4°C.

Ustawienie wartości 0.0 spowoduje przejście regulatora w tryb pracy PWM.

PWM, to bardziej zaawansowany sposób osiągania temperatury zadanej. Dedykowany jest dla instalacji z wodnym ogrzewaniem podłogowym. Celem jego stosowania jest ograniczenie wahań temperatury w pomieszczeniu. W odróżnieniu od regulacji typu załącz/wyłącz, aktualny stan przekaźnika zależy nie tylko od obecnej różnicy temperatur ustawionej i zmierzonej, ale również od zmian temperatury w przeszłości. PWM pracuje z stałymi parametrami:

- ✓ minimalny czas załączenia przekaźnika - 3 min,
- ✓ cykle na godzinę - 4
- ✓ zakres działania algorytmu PWM - 0,7°C.



- **Blokada regulatora (Pin)**

Regulator posiada funkcję blokady przycisków. Można wprowadzić dowolny trzycyfrowy kod. W takim wypadku nie można zmienić żadnych nastaw. Blokada nie wpływa na pracę regulatora. Aby załączyć blokadę należy zmienić w menu pozycję z „OFF” na „On”, zatwierdzić środkowym przyciskiem, a następnie przy pomocy przycisków „▲▼” wprowadzić kod. Każdą cyfrę zatwierdzić środkowym przyciskiem. Włączenie blokady sygnalizowane jest na wyświetlaczu symbolem . Blokada aktywna jest po 10 minutach. Wyłączenie blokady odbywa się analogicznie. Fabrycznie funkcja nie jest załączona.

- **Korekta czujnika temperatury (C)**

Jest to wartość, jaka jest dodawana lub odejmowana od zmierzonej temperatury. Pozwala dokonać korekty wyświetlanej temperatury w zakresie +/- 5°C. Funkcja ta jest przydatna, jeśli regulator umieszczony jest w nieco cieplejszym lub chłodniejszym punkcie pomieszczenia.

- **Grzanie / Chłodzenie (t)**

Wybieramy czy regulator ma pracować w trybie ogrzewania — symbol „” lub w trybie chłodzenia - symbol „”.

W trybie chłodzenia urządzenie podłączone do regulatora będzie załączane po wzroście temperatury powyżej zadanej.

- **Wybór czujnika temperatury (Sen)**

Opcja ta pozwala na wybór czujnika pomiaru temperatury, z którym ma współpracować regulator. Mamy do dyspozycji trzy tryby działania:

- ✓ **0** - regulator mierzy i utrzymuje temperaturę wyłącznie z czujnika temperatury umieszczonego wewnątrz,
- ✓ **1** - regulator mierzy i utrzymuje temperaturę wyłącznie z czujnika temperatury zewnętrznego (z przewodem),
- ✓ **2** - regulator mierzy temperaturę dwóch czujników; utrzymuje temperaturę czujnika wewnętrznego, a czujnik temperatury zewnętrzny pełni rolę ograniczenia temperatury. Po wybraniu tego trybu pracy następnym krokiem jest ustawienie wartości ograniczenia temperatury podłogi. Jest to parametr, którym ustalamy maksymalną, bezpieczną temperaturę podłogi. Osiągnięcie tej temperatury spowoduje wyłączenie grzania.

- **Tryb parowania (P)**

Służy do nawiązania połączenia radiowego pomiędzy regulatorem, a odbiornikiem (odbiornikami). Tryb parowania opisany jest w punkcie 12.1.

- **Reset (rEs)**

Po zmianie wartości z 0 na 1 regulator przywraca ustawienia fabryczne.



- **Wyjście (ESc)**

Po naciśnięciu środkowego przycisku regulator wychodzi z trybu serwisowego. Z menu możemy również wyjść naciskając lewy „” przycisk.

9. TRYB TESTOWY (tSt)

Tryb testowy umożliwia sprawdzenie podstawowych parametrów regulatora. Wejście do trybu następuje przez wciśnięcie i przytrzymanie przez czas około 2 sekundy przycisków: środkowego oraz lewego „”.

Do dyspozycji mamy następujące testy:

- pomiar temperatury czujnika wewnętrznego,
- pomiar temperatury czujnika zewnętrznego – naciśnięcie środkowego przycisku,
- test przekaźnika – kolejne naciśnięcia dolnego „” przycisku załączają/wyłączają przekaźnik,
- test podświetlenia – kolejne naciśnięcia górnego „” przycisku załączają/wyłączają podświetlenie,

10. WYŁĄCZENIE REGULATORA

Po przesunięciu wyłącznika regulator przechodzi w tryb przeciwwzamrozeniowy. Na wyświetlaczu pojawi się symbol . W ramach zabezpieczenia przeciwwzamrozeniowego grzanie załączy się wyłącznie po to, by nie dopuścić do spadku temperatury poniżej 4°C.

11. SYGNALIZACJA BŁĘDÓW

OP - brak lub uszkodzenie czujnika,

SH - zwarcie lub uszkodzenie czujnika,

Err 1 – błąd wewnętrzny – wyjąć i po chwili zainstalować ponownie baterie,

 - symbol wyczerpanych baterii.

Err i symbol  - brak komunikacji radiowej.

12. USTAWIENIA ODBIORNIKA RX

12.1. Nawiązanie połączenia regulatora 4010TX z odbiornikiem RX lub odbiornikami RX (parowanie)

Każdy regulator oraz każdy odbiornik ma niepowtarzalny numer, który odróżnia go od innych. Nie ma możliwości by jakiegokolwiek regulatory nie sparowane z konkretnym odbiornikiem wpływały na pracę innej pary lub zestawu.

W każdym momencie można sparować regulator z innymi odbiornikami. Przerwa w dopływie prądu, wymiana baterii jak i pełny reset wszystkich ustawień regulatora w żaden sposób nie wpływa na sparowanie urządzeń.

Procedura parowania:

- regulator temperatury wprowadzić w tryb konfiguracji,
- wybrać tryb parowania (P),
- nacisnąć środkowy przycisk - na wyświetlaczu pojawi się cyfra 0,
- włożyć odbiornik do gniazda sieciowego,
- 3 razy nacisnąć przycisk w odbiorniku - zaświeci się niebieska dioda LED,
- po wykryciu odbiornika na wyświetlaczu pojawi się napis OK i cyfra 1 (pierwszy odbiornik),
- jeśli korzystamy tylko z jednego odbiornika, należy wcisnąć środkowy przycisk i wyjść z menu. Tryb parowania zostanie zakończony.

Jeśli zamierzamy sparować kilka odbiorników (maksymalnie 6) należy:

- po wykryciu pierwszego odbiornika (cyfra 1 na wyświetlaczu),
- włożyć drugi odbiornik do gniazda sieciowego,
- 3 razy nacisnąć przycisk w odbiorniku - zaświeci się niebieska dioda LED,
- po wykryciu odbiornika na wyświetlaczu pojawi się cyfra 2 (drugi odbiornik),
- analogicznie należy postąpić z połączeniem kolejnych odbiorników, następnie wcisnąć środkowy przycisk i wyjść z menu.

Uwaga!

***Tryb parowania dostępny jest przez 10 minut po włożeniu odbiornika do sieci!
Fabryczne pary regulator - odbiornik są sparowane, jednak w razie potrzeby można powtórzyć parowanie.***

12.2. Wybór trybu pracy

Trzymając wciśnięty przycisk włożyć odbiornik do gniazda sieciowego. W zależności od ustawionego trybu zaświeci się zielona lub czerwona dioda Led. Każdorazowe naciśnięcie przycisku zmienia tryb pracy. Po wybraniu trybu odbiornik powróci do pracy.

Kolor zielony- tryb normalnie otwarty (COM – NO). Jest to najczęściej wykorzystywany tryb pracy. Przy aktywnym wskaźniku załączenia urządzenia przewody wyjściowe są zwarte.

Kolor czerwony-tryb normalnie zamknięty (COM – NC). Przy aktywnym wskaźniku załączenia urządzenia przewody wyjściowe są rozwarne.

Uwaga! Fabrycznie ustawiony jest tryb normalnie otwarty (COM-NO).

13. PIERWSZE URUCHOMIENIE

Po włożeniu do gniazda sieciowego odbiornik sygnalizuje tryb pracy przekaźnika. Błyśnięcie zielonej diody - tryb normalnie otwarty (COM – NO), czerwonej – tryb normalnie zamknięty (COM – NC).

Każda zmiana stanu regulatora (załączenie/wyłączenie ogrzewania) realizowana jest przez odbiornik natychmiast, natomiast sygnalizacja potwierdzająca odbiór sygnału radiowego z nadajnika powtarzana jest co 15 minut.

13.1. Poziom sygnału radiowego

Informacja o poziomie sygnału radiowego podawana jest razem z sygnalizacją odbioru sygnału z nadajnika. Odbiór sygnału radiowego sygnalizowany jest kolorem zielonym. Trzykrotne pulsowanie diody oznacza bardzo dobry zasięg, dwukrotne - dobry, a jednokrotne - dostateczny.

13.2. Brak komunikacji radiowej

Jeśli komunikacja pomiędzy regulatorem a odbiornikiem zostanie przerwana (np. rozładowane baterie), i jeśli taki stan trwa 60 minut (brak odpowiedzi z odbiornika), to odbiornik przejdzie w tryb przeciwarzamrożeniowy. Urządzenie grzewcze będzie załączane co 3 godziny na 20 minut, aby nie doprowadzić do wychłodzenia pomieszczeń. W chwili ponownego nawiązania komunikacji (wymiana baterii) odbiornik samoczynnie wyłącza system i automatycznie wraca do pracy.

Brak komunikacji radiowej sygnalizowany jest szybkim pulsowaniem zielonej diody.

13.3. Praca ciągła urządzenia grzewczego (MAN)

W przypadku uszkodzenia systemu możliwe jest ręczne załączenie ogrzewania. Należy w odbiorniku RX przesunąć przełącznik w pozycję MAN. Stan taki sygnalizowany jest szybkim pulsowaniem czerwonej diody. Dodatkowo na wyświetlaczu regulatora temperatury po chwili wyświetlany jest komunikat "On I" i symbol .

13.4. Tabela z sygnalizacją odbiornika.

Funkcja	Sygnalizacja
Parowanie	Kolor niebieski
Odbiór sygnału radiowego	Kolor zielony
Brak sygnału	Kolor zielony - pulsowanie
Załączenie urządzenia grzewczego	Kolor czerwony
Tryb manualny w trybie grzewczym	Kolor czerwony - pulsowanie
Załączenie urządzenia klimatyzacyjnego	Kolor niebieski
Tryb manualny w trybie klimatyzacji	Kolor niebieski - pulsowanie

14. KONSERWACJA

Do czyszczenia regulatora nie należy używać rozpuszczalników i agresywnych detergentów, które mogą uszkodzić powierzchnię obudowy i wyświetlacz. Obudowę regulatora czyścimy miękką ściereczką.

15. WYMIARY

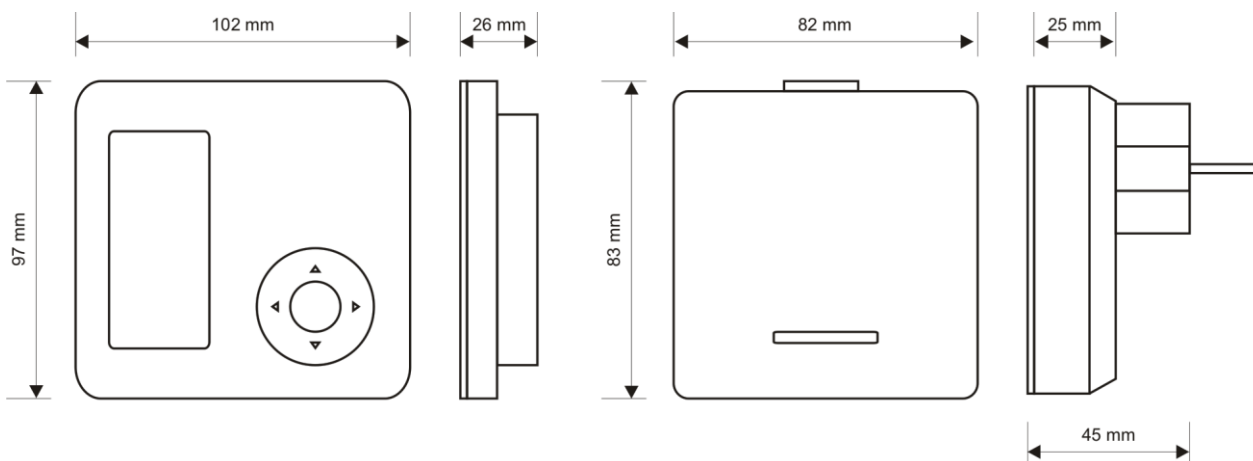

16. DANE TECHNICZNE

Urządzenie sterowane

Napięcie zasilania

Wyjście regulatora

Maksymalne obciążenie

Zakres pomiaru temperatury

Zakres regulacji temperatury

Dokładność regulacji temperatury

Dokładność wskazań temperatury

Zakres histerezy

Sygnalizacja wizualna

Temperatura pracy

– systemy grzewcze/ klimatyzacyjne

– 3V (2 baterie AAA)

– przekaźnikowe, beznapięciowe, SPST (zwierne)

– 5 A 230V 50 Hz

– od 0°C do +99°C

– od +5°C do +35°C

– 0,1°C

– 0,1°C

– od 0,2°C do 10°C ze skokiem 0,1°C lub tryb PWM

– podświetlany wyświetlacz LCD

– od +5°C do +45°C

Temperatura przechowywania	– od 0°C do +50°C
Stopień ochrony	– IP20
Kolor	– biały/szary
Sposób montażu	– regulator-podstawa / odbiornik-gniazdko 230 V 50 Hz
Waga regulatora bez baterii	– regulator bez baterii – 120g, odbiornik - 170g
Częstotliwość pracy	– 868 MHz
Maksymalna moc nadawania	– <25mW
Okres gwarancji	– 2 lata
Klasa regulatora temperatury	– IV (tryb PWM)
Udział regulatora temperatury w sezonowej efektywności energetycznej ogrzewania pomieszczeń	– 2% (tryb PWM)

17. ZAWARTOŚĆ ZESTAWU

- Regulator temperatury **Euroster 4020TXRX**,
- odbiornik **Euroster RX**,
- 2 baterie alkaliczne AAA,
- instrukcja obsługi i montażu z gwarancją.

18. UPROSZCZONA DEKLARACJA ZGODNOŚCI

P.H.P.U. AS AGNIESZKA SZYMAŃSKA-KACZYŃSKA niniejszym oświadcza, że typ urządzenia Euroster 4020TXRX jest zgodny z dyrektywami: 2014/35/UE (LVD), 2014/30/UE (EMC), 2014/53/UE (RED), 2011/65/UE (RoHS).

Pełny tekst deklaracji zgodności UE jest dostępny pod następującym adresem internetowym:

www.euroster.pl

19. INFORMACJA O UTYLIZACJI ODPADÓW ELEKTRONICZNYCH



To urządzenie zostało zaprojektowane i wykonane z materiałów oraz komponentów wysokiej jakości, które nadają się do ponownego wykorzystania.

Symbol przekreślonego kontenera na odpady umieszczony na wyrobie (Rys. 1) oznacza, że produkt podlega selektywnej zbiórce zgodnie z postanowieniami Dyrektywy Parlamentu Europejskiego i Rady 2012/19/UE.

Produkt zawiera baterie, które są oznaczone symbolem przekreślonego kontenera na odpady (Rys.1). Baterie podlegają selektywnej zbiórce zgodnie z postanowieniami Dyrektywy Parlamentu Europejskiego i Rady 2006/66/WE.

Takie oznakowanie informuje, że sprzęt elektryczny i elektroniczny oraz baterie i akumulatory po okresie użytkowania, nie mogą być wyrzucone wraz z innymi odpadami pochodzącymi z gospodarstwa domowego. Użytkownik jest zobowiązany do oddania zużytego sprzętu oraz baterii lub akumulatorów prowadzącym punkty zbiórki zużytego sprzętu elektrycznego i elektronicznego oraz baterii i akumulatorów. Prowadzący punkty zbiórki, w tym lokalne punkty zbiórki, sklepy oraz gminne jednostki, tworzą odpowiedni system umożliwiający oddanie tego sprzętu oraz baterii i akumulatorów. Prawidłowa utylizacja zużytego sprzętu oraz baterii i akumulatorów przyczynia się do uniknięcia szkodliwych dla zdrowia ludzi i środowiska naturalnego konsekwencji, wynikających z możliwości obecności w sprzęcie i bateriach składników niebezpiecznych oraz niewłaściwego składowania i przetwarzania takiego sprzętu oraz baterii i akumulatorów.

Gospodarstwo domowe spełnia ważną rolę w przyczynianiu się do ponownego użycia i odzysku, w tym recyklingu, zużytego sprzętu, na tym etapie kształtuje się postawy, które wpływają na zachowanie wspólnego dobra jakim jest czyste środowisko naturalne. Gospodarstwa domowe są także jednym z większych użytkowników drobnego sprzętu i racjonalne gospodarowanie nim na tym etapie wpływa na odzyskiwanie surowców wtórnych. W przypadku niewłaściwej utylizacji tego produktu mogą zostać nałożone kary zgodnie z ustawodawstwem krajowym.

KARTA GWARANCYJNA
Regulator EUROSTER 4020TXRX

Warunki gwarancji:

1. Gwarancji udziela się na okres 24 miesięcy liczonych od daty sprzedaży.
2. Uprawnienia wynikające z udzielonej gwarancji są realizowane na terytorium Rzeczypospolitej Polskiej.
3. Reklamowany regulator wraz z kartą gwarancyjną należy dostarczyć do punktu sprzedaży lub bezpośrednio do producenta po uzgodnieniu formy dostawy.
4. Termin rozpatrzenia gwarancji wynosi 14 dni roboczych od daty otrzymania urządzenia przez producenta.
5. Uprawnionym do dokonywania jakichkolwiek napraw produktu jest wyłącznie producent lub inny podmiot działający z wyraźnego upoważnienia producenta.
6. Gwarancja traci ważność w przypadku uszkodzenia mechanicznego, niewłaściwej eksploatacji i dokonywania napraw przez osoby nieuprawnione.
7. Gwarancja na sprzedany towar konsumpcyjny nie wyłącza, nie ogranicza, ani nie zawiesza uprawnień kupującego wynikających z niezgodności towaru z umową.

.....

data sprzedaży	nr seryjny/data produkcji	pieczętka firmowa i podpis	serwis: tel. 65-57-12-012
----------------	------------------------------	-------------------------------	------------------------------

Podmiotem udzielającym gwarancji jest:
P.H.P.U. AS Agnieszka Szymańska-Kaczyńska, Chumiętki 4, 63-840 Krobia